

Perfiles y Sistemas innovadores
Profils et Systèmes innovants

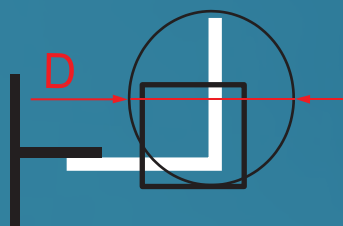

**SPECIAL
PROFILES**



Lista de precios 21/01
Liste de prix 21/01

2021



**SPECIAL
PROFILES**



Special Profiles

Special Profiles nace de treinta años de experiencia de Mecc.Al, líder mundial en el diseño y producción de aluminio. Con la nueva marca "Special Profiles" fabrica y distribuye una gama completa de perfiles y láminas para los sectores del bricolaje, instalación de suelo y pared, tanto civil como industrial, en todo el mundo.

Special Profiles

Special Profiles est né du savoir-faire et de trente ans d'expérience de Mecc.Al, un leader mondial dans la conception et la production d'aluminium. Avec la nouvelle marque «Special Profiles», elle fabrique et distribue une gamme complète de profilés et de plaques pour les secteurs du bricolage, de la pose au sol et au mur, à la fois civile et industrielle, dans le monde entier.



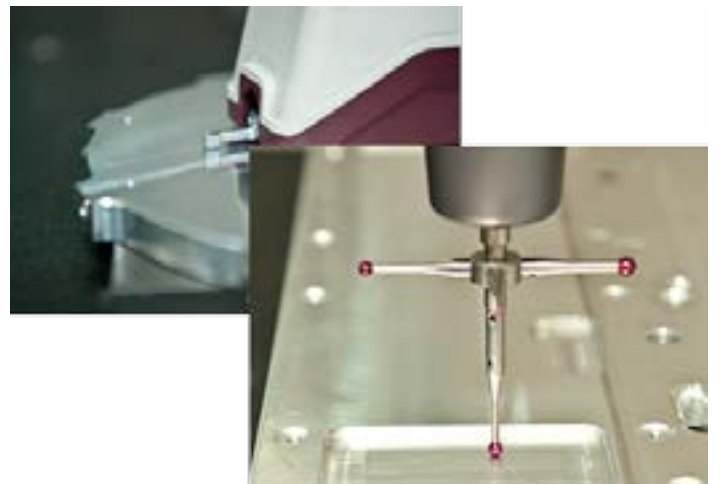

Special Profiles

Explotando los enormes recursos del Grupo de membresía, comienza con las materias primas para su producción de forma independiente todos los productos semiacabados necesarios para la producción de productos terminados. Calidad, Flexibilidad, Fiabilidad, Competitividad son algunas de las ventajas a su disposición.

Exploitant les grandes ressources du groupe, Special Profiles commence par les matières premières pour produire indépendamment tous les produits semi-finis nécessaires à la production de produits finis. Qualité, Flexibilité, Fiabilité, Compétitivité sont quelques-uns des avantages à votre disposition.

Special Profiles

Utiliza máquinas y sistemas de última generación para la producción de productos: todos los tratamientos superficiales también se realizan internamente. Un almacén eficaz y eficiente, junto con una logística de última generación, permiten las entregas en las 48 horas posteriores al pedido.

Special Profiles utilise des machines et des systèmes de pointe pour la production de produits: tous les traitements de surface sont également réalisés en interne. Un entrepôt efficace et performant, associé à une logistique de pointe, permet des livraisons dans les 48 heures suivant la commande.





Atención al cliente

Todo el equipo de Special Profiles está a su completa disposición para cualquier tipo de sugerencia y apoyo. Gracias a nuestra red capilar de agentes en todo el país, puede beneficiarse de un contacto profesional inmediato. Todo apoyado también por nuestro personal interno. No dude en ponerse en contacto con nosotros utilizando nuestras referencias.

Attention au client

Toute l'équipe Special Profiles est à votre entière disposition pour tout type de question et de support. Grâce à notre réseau capillaire d'agents dans tout le pays, vous pouvez bénéficier d'un contact professionnel immédiat. Le tout soutenu également par notre personnel interne. N'hésitez pas à nous contacter en utilisant nos références.



Tel. +39 0721 876 4184 (S)

Tel. +39 0721 876 4202 (F)

E-Mail specialprofiles@meccal.com

Web www.special-profiles.com



**QUALITY SYSTEM
CERTIFICATION
DNV-GL
ISO 9001**

**QUALITY SYSTEM
CERTIFICATION
DNV-GL
IATF 16949**

**QUALITY SYSTEM
CERTIFICATION
DNV-GL
ISO 14001**



Certificaciones de calidad

La búsqueda de la calidad en todos los aspectos de la producción es uno de los puntos fundamentales de Special Profiles, certificadas por el organismo internacional DNV según la norma UNI EN ISO 9001: 2015, gracias también a una precisa política de selección y control dirigida a nuestros socios y proveedores.

Un producto de alta calidad, confiable y completo, capacidad de fabricación, personal dedicado y calificado y el estricto cumplimiento de los plazos de entrega rápidos son los puntos fuertes de Special Profiles, el socio ideal para todas las necesidades en el campo de los Perfiles para el hacer de usted, para la construcción, para la instalación de pisos y paredes.

Nuestro compromiso con la calidad está orientado al mismo tiempo a respetar la salud humana y el medio ambiente, ofreciendo productos que cumplen con las directivas RoHS y REACH que limitan la presencia de sustancias peligrosas en la producción: nuestra certificación ISO 14001 es una prueba tangible.

Certifications de qualité

La recherche de la qualité dans tous les aspects de la production est l'un des points fondamentaux de Special Profiles, certifiés par l'organisation internationale DNV selon la norme UNI EN ISO 9001: 2015, grâce également à une politique de sélection et de contrôle précise de nos partenaires et fournisseurs.

Les points forts de Special Profiles sont un produit de haute qualité, fiable et complet, une capacité de fabrication, un personnel dédié et qualifié et un respect strict des délais de livraison rapides. C'est donc le partenaire idéal pour tous les besoins dans le domaine des profils pour le bricolage, pour la construction, pour la pose de sols et de murs.

Notre engagement qualité est orienté à la fois sur le respect de la santé humaine et de l'environnement, en proposant des produits conformes aux directives RoHS et REACH qui limitent la présence de substances dangereuses en production: notre certification ISO 14001 en est une preuve tangible.

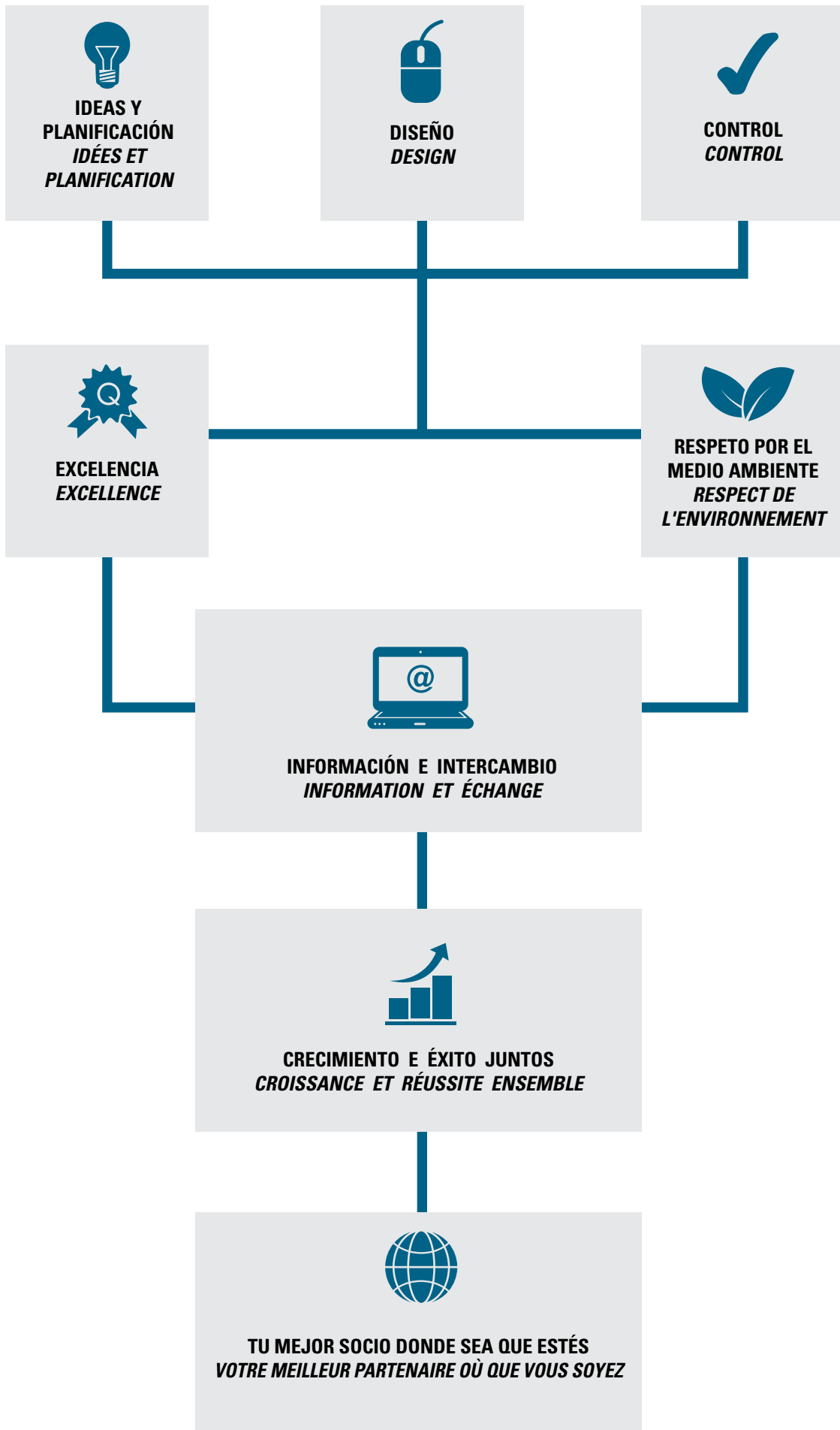

pag. 8

Perfiles para azulejos
Profils pour carreaux



pag. 19

Perfiles de suelo
Profils de sol



pag. 28

Perfiles de paso
Profils de marches



pag. 30

Zocalo
Plinthes



pag. 33

Perfiles para balcones y terrazas
Profils pour balcons et terrasses



pag. 39

Sistemas de drenaje
Systèmes de drainage



pag. 47

Accesorios para la colocación de juntas de dilatación
Accessoires pour l'installation de joint de mouvement



pag. 51

Perfiles para bricolaje
Profils pour le faire vous-même



pag. 61

Aluminio/Aluminium

pag. 65

Acero/Acier

pag. 71

Hierro/Fer

Chapas/Tôles

pag. 77

Sistemas de visualización y propuestas de venta
Systèmes d'affichage et présentoirs de vente



pag. 92

Embalaje-Etiquetas-Materiales-Condicion de venta
Emballages, Etiquettes, Materiaux, Conditions de vente



SPECIAL
PROFILES

Perfiles para azulejos
Profils pour carreaux



Espesor Épaisseur T	Dimension Largeur H	Largo Longueur	Núm. de art./num. d'art.	Perfiles anodizados plateados Profils anodisés argent				Cantidad por paquete Quantité par emballage
				Plata satinada Argent satiné AAA		Plata brillante Argent brillant ABA		
SPECIAL ROUND AL	mm	mm	m	€/m	€/pc	€/m	€/pc	pcs

ALUMINIO ALUMINIUM



ESTRUIDO / EXTRUDÉ

1	6	2,7	SPRO00061AAA27					10
			SPRO00061ABA27					
	8		SPRO00081AAA27					
			SPRO00081ABA27					
	10		SPRO00101AAA27					
			SPRO00101ABA27					
			SPRO00121AAA27					
12,5	SPRO00121ABA27							



DOBLADO / COURBÉ

0,7	8	2,7	SPRO00087AAA27					10
			SPRO00087ABA27					
	10		SPRO00107AAA27					
			SPRO00107ABA27					
	12,5		SPRO00127AAA27					
			SPRO00127ABA27					

Dimension Largeur H	complete el código de artículo (x) con el tipo de producto A o B remplir le code article (x) avec le type de finition A or B	Perfiles anodizados plateados Profils anodisés argent		Cantidad por paquete Quantité par emballage
		Plata satinada Argent satiné AAA	Plata Brillante Argent brillant ABA	
SPECIALCAPSR-AL	Núm. de art./num. d'art.	€/pc	€/pc	

ALUMINIO - ALUMINIUM



8	SPCR0008AAA0x			10
	SPCR0008ABA0x			
10	SPCR0010AAA0x			10
	SPCR0010ABA0x			
12	SPCR0012AAA0x			10
	SPCR0012ABA0x			

A = tapa simple / couvercle simple

A + B (enclavamiento) = Tapa para cierre de 2 vías / A + B (verrouillage) = Couvercle pour fermeture à 2 voies

JUNTA TÓRICA suministrada para espesor de perfil 0,7 mm / JOINT TORIQUE fourni pour épaisseur de profil 0,7 mm

SPECIAL ROUND AC	Espesor Épaisseur T	Dimension Largeur H	Largo Longueur	Núm. de art./num. d'art.	Acero Pulido Acier Poli		Cantidad Quantité
	mm	mm	m		€/m	€/pc	pcs

ACERO ACIER

0,7	8	2,7	SPRO00087IL27			10
	10		SPRO00107IL27			
	12,5		SPRO00127IL27			
	15		SPRO00157IL27			

Dimension Largeur H	complete el código de artículo (x) con el tipo de producto A o B remplir le code article (x) avec le type de finition A or B	Acero Pulido Acier Poli	Cantidad Quantité
mm	Núm. de art./num. d'art.	€/pz	pcs

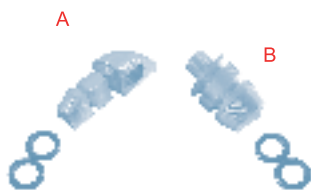
ACERO ACIER

8	SPCR0008PVA0x		10
10	SPCR0010PVA0x		
12	SPCR0012PVA0x		

Dimension Largeur H	Largo Longueur	Núm. de art./num. d'art.	PVC blanco PVC Blanc		Cantidad Quantité
mm	m		€/m	€/pc	pcs

SPECIALCAPSR-PVC
PVC PVC

6	2,60	SPRO0006PVB25			90
8		SPRO0008PVB25			
10		SPRO0010PVB25			
12		SPRO0012PVB25			

Colores disponibles en la página siguiente
 Couleurs disponibles sur la page suivante

SPECIALCAPSR-PVC
PVC PVC

6		SPCR0006PB00			10
8		SPCR0008PB00			
10		SPCR0010PB00			
12		SPCR0012PB00			

A = tapa simple / couvercle simple

A + B (enclavamiento) = Tapa para cierre de 2 vías / A + B (verrouillage) = Couvercle pour fermeture à 2 voies

JUNTA TÓRICA suministrada para espesor de perfil 0,7 mm / JOINT TORIQUE fourni pour épaisseur de profil 0,7 mm



SpecialRound-PVC	Dimension Largeur H	Largo Longueur	Núm. de art./num. d'art.	PVC coloreado PVC coloré			Cantidad Quantité
	mm	m		color/couleur	€/m	€/pc	pcs

PVC PVC

8	2,60	SPRO0008PVA26	Marfil/Ivoire			60
10		SPRO0010PVA26				
8		SPRO0008PVR26	Rosado/Rose			
10		SPRO0010PVR26				
8		SPRO0008PVG26	Gris/Gris			
10		SPRO0010PVG26				
8		SPRO0008PVC26	Azul claro/Bleu clair			
10		SPRO0010PVC26				



SpecialRound-PVC	Dimension Largeur H	Largo Longueur	Núm. de art./num. d'art.	PVC jaspeado PVC marbrés			Cantidad Quantité
	mm	m		color/couleur	€/m	€/pc	pcs

PVC PVC



8	2,60	SPRO0008PVMO26	Rosado / Rose			60
10		SPRO0010PVMO26				
8		SPRO0008PVMP26	Rosa melocotón / Rose pêche			
10		SPRO0010PVMP26				
8		SPRO0008PVMB26	Beige claro /Beige clair			
10		SPRO0010PVMB26				
8		SPRO0008PVMS26	Arena beige/Beige sable			
10		SPRO0010PVMS26				
8		SPRO0008PVMT26	Tabaco Beige/Beige tabac			
10		SPRO0010PVMT26				
8		SPRO0008PVMV26	Travertino gris /Gris travertin			
10		SPRO0010PVMV26				
8		SPRO0008PVME26	Crema/Crème			
10		SPRO0010PVME26				
8		SPRO0008PVMN26	Travertino beige/Beige travertin			
10		SPRO0010PVMN26				
8		SPRO0008PVMD26	Verde/Vert			
10		SPRO0010PVMD26				
8		SPRO0008PVMZ26	Brazil Verde/Brésil Vert			
10		SPRO0010PVMZ26				
8	SPRO0008PVMI26	Gris/ Gris				
10	SPRO0010PVMI26					





Espesor Épaisseur T	Dimension Largeur H	Largo Longueur	Núm. de art./num. d'art.	Perfiles anodizados plateados Profils anodisés argent				Cantidad Quantité
				Plata Satinada argent satiné AAA		Plata Brillante argent brillant ABA		

SPECIAL SQUARE AL

ALUMINIO ALUMINIUM



EXTRUIDO/ EXTRUDÉ

1	4,5	2,7	SPSQ00451AAA27					10
			SPSQ00451ABA27					
	6		SPSQ00061AAA27					
			SPSQ00061ABA27					
	8		SPSQ00081AAA27					
			SPSQ00081ABA27					
	10		SPSQ00101AAA27					
			SPSQ00101ABA27					
	12,5		SPSQ00121AAA27					
			SPSQ00121ABA27					



DOBLADO/ COURBÉ

0,7	8	2,7	SPSQ00087AAA27				10
			SPSQ00087ABA27				
	10		SPSQ00107AAA27				
			SPSQ00107ABA27				
	12,5		SPSQ00127AAA27				
			SPSQ00127ABA27				

Dimension Largeur H	complete el código de artículo (x) con el tipo de producto A o B remplir le code article (x) avec le type de finition A or B	Perfiles anodizados plateados Profils anodisés argent		Cantidad Quantité
		Plata satinada Argent satiné AAA	Plata Brillante Argent brillant ABA	

SPECIALCAPSQ-AL

ALUMINIO ALUMINIUM



8	SPCQ0008AAA0x			10
	SPCQ0008ABA0x			
10	SPCQ0010AAA0x			
	SPCQ0010ABA0x			
12	SPCQ0012AAA0x			
	SPCQ0012ABA0x			

A = tapa simple / couvercle simple

A + B (enclavamiento) = Tapa para cierre de 2 vías / A + B (verrouillage) = Couvercle pour fermeture à 2 voies

JUNTA TÓRICA suministrada para espesor de perfil 0,7 mm / JOINT TORIQUE fourni pour épaisseur de profil 0,7 mm

Espesor Épaisseur T	Dimension Largeur H	Largo Longueur		Acero Pulido Acier Poli		Cantidad Quantité
mm	mm	m	Núm. de art./num. d'art.	€/m	€/pc	pcs

SPECIAL SQUARE AC

ACERO ACIER

0,7	8	2,7	SPSQ00087IL27			10
	10		SPSQ00107IL27			
	12,5		SPSQ00127IL27			



Dimension Largeur H	complete el código de artículo (x) con el tipo de producto A o B remplir le code article (x) avec le type de finition A or B	Acero Pulido Acier Poli	Cantidad Quantité
mm	Núm. de art./num. d'art.	€/pc	pcs

SPECIALCAPSQ-AC

ACERO ACIER

8	SPCQ0008ILOx		10
10	SPCQ0010ILOx		
12	SPCQ0012ILOx		

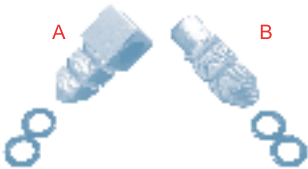

A = tapa simple / couvercle simple

A + B (enclavamiento) = Tapa para cierre de 2 vías / A + B (verrouillage) = Couvercle pour fermeture à 2 voies

JUNTA TÓRICA suministrada para espesor de perfil 0,7 mm / JOINT TORIQUE fourni pour épaisseur de profil 0,7 mm



SPECIALTERM-AL	Espesor Épaisseur T	Dimension Largeur W	Largo Longueur	Núm. de art./num. d'art.	Perfiles anodizados plateados Profils anodisés argent				Cantidad Quantité
					Plata satinada Argent satiné AAA		Plata Brillante Argent brillant ABA		
	mm	mm	m		€/m	€/pc	€/m	€/pc	pcs

ALUMINIO ALUMINIUM



1	4,5	2,7	SPTTE0045AAA27					10
			SPTTE0045ABA27					
	6		SPTTE0006AAA27					
			SPTTE0006ABA27					
	8		SPTTE0008AAA27					
			SPTTE0008ABA27					
	10		SPTTE0010AAA27					
			SPTTE0010ABA27					
	12,5		SPTTE0012AAA27					
			SPTTE0012ABA27					
15	SPTTE0015AAA27							
	SPTTE0015ABA27							

SPECIALTERM-AC	Espesor Épaisseur T	Dimension Largeur W	Dimension Hauteur H	Largo Longueur	Núm. de art./num. d'art.	Acero Pulido Acier Poli		Cantidad Quantité
						€/m	€/pc	
	mm	mm	mm	m		€/m	€/pc	pcs

ACERO ACIER



0,7	8	2,7	SPTTE00087IL27				10
	10		SPTTE00107IL27				
	12,5		SPTTE00127IL27				
	15		SPTTE00157IL27				



	Espesor Épaisseur T	Dimension Largeur W	Largo Longueur		Perfiles anodizados plateados Profils anodisés argent				Cantidad Quantité
					Plata satinada Argent satiné AAA		Plata Brillante Argent brillant ABA		
SPECIAL CORNER AL	mm	mm	m	Núm. de art./num. d'art.	€/m	€/pc	€/m	€/pc	pcs

ALUMINIO ALUMINIUM

1	25	3	SPCO25251AAA27					10
			SPCO25251ABA27				16,02	

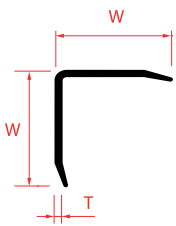

	Espesor Épaisseur T	Dimension Largeur W	Dimension Hauteur H	Largo Longueur		Acero Pulido Acier Poli		Cantidad Quantité
						€/m	€/pc	
SPECIAL CORNER AC	mm	mm	mm	m	Núm. de art./num. d'art.	€/m	€/pc	pcs

ACERO ACIER

0,7	20		2,7	SPCO20207IL27			10
	30			SPCO30307IL27			

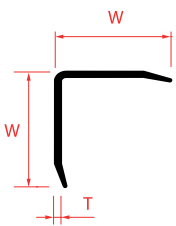

SpecialCornerPosa AC

0,7	30	8	2,7	SPCS30307IL08			10
		10		SPCS30307IL10			

ACERO ACIER

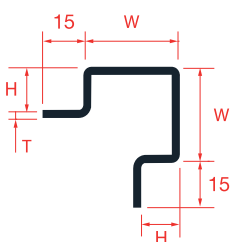



SPECIAL CORNER PVC	Espeor Épaisseur T	Dimension Largeur W	Largo Longueur	Núm. de art./num. d'art.	PVC blanco PVC Blanc		PVC marrón PVC marron		Cantidad Quantité
	mm	mm	m		€/m	€/pc	€/m	€/pc	pcs
PVC PVC	1	22	2,6	SPCO2222PVB26					110

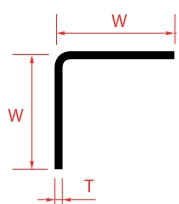

SPECIAL CORNER PVC	1	28	3	SPCO2828PVB03					20
PVC PVC				SPCO2828PVM03					

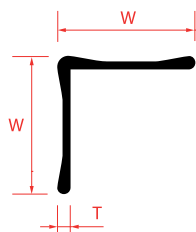



**SPECIAL
PROFILES**

Perfiles de Suelo
Profils de Sol

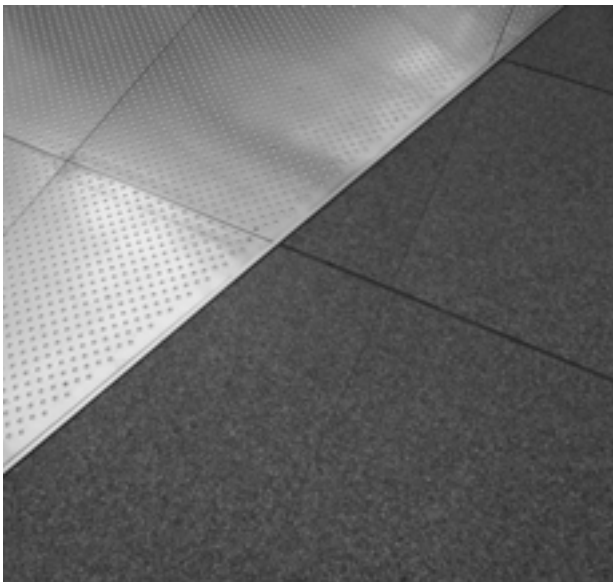

	Espesor Épaisseur T	Dimension Largeur WxH	Largo Longueur	Núm. de art./num. d'art.	Natural Naturel	Perfiles anodizados plateados Profils anodisés argent				Cantidad Quantité
						Plata satinada Argent satiné AAA		Plata Brillante Argent brillant ABA		
SPECIALSEMI-AL	mm	mm	m			€/m	€/pc	€/m	€/pc	pcs

ALUMINIO ALUMINIUM

1	30	2,70	SPSE00301AAA27							10
			SPSE00301ABA27							

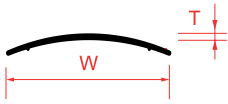

SPECIALSEMIFLAT-AL

ALUMINIO ALUMINIUM

1,3	25	2,70	SPSF00251AAA27							10
			SPSF00251ABA27							

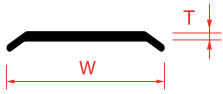

SPECIALTI-AL

ALUMINIO ALUMINIUM

	14X9	2,70	SPTI1409AAA27							10
			SPTI1409ABA27							
	20X9		SPTI2009AAA27							
			SPTI2009ABA27							

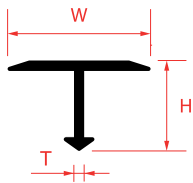

SPECIALBAND-AL

ALUMINIO ALUMINIUM

	4,5X10	2,70	SPBA4510ANA27							10
			SPBA4510AAA27							
			SPBA4510ABA27							
	5X25		SPBA0525ANA27							
			SPBA0525AAA27							
			SPBA0525ABA27							

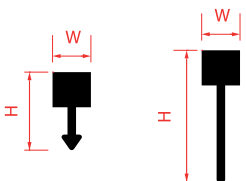



	Espesor Épaisseur T	Dimension Largeur H	Largo Longueur	Núm. de art./num. d'art.	Perfiles anodizados plateados Profils anodisés argent				Cantidad Quantité
					Plata satinada Argent satiné AAA		Plata Brillante Argent brillant ABA		
SPECIALTILT-AL	mm	mm	m		€/m	€/pc	€/m	€/pc	pcs

ALUMINIO ALUMINIUM

1	10	2,7	SPTL0010AAA27					10
			SPTL0010ABA27					



SPECIALTERMTILT-AL								Cantidad Quantité
1	10	2,7	SPTT0010AAA27				10	
	12,5		SPTT0010ABA27					
			SPTT0012AAA27					
			SPTT0012ABA27					



	Espesor Épaisseur T	Dimension Largeur W - H	Largo Longueur		Acero Pulido Acier Poli		Cantidad Quantité
SPECIALSEMI-AC	mm	mm	m	Núm. de art./num. d'art.	€/m	€/pc	pcs

ACERO ACIER

0,7	16	2,7	SPSE001671L27			10
	30		SPSE003071L27			

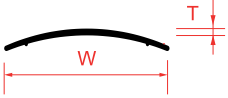

SPECIALSEMIFLAT-AC	0,7	25	2,7	SPSF002571L27			10
---------------------------	-----	----	-----	---------------	--	--	----

ACERO ACIER

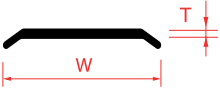

SPECIALTILT-AC	0,7	10	2,7	SPTL001071L27			10
-----------------------	-----	----	-----	---------------	--	--	----

ACERO ACIER





	Espeor Épaisseur T	Dimension Largeur WxH	Largo Longueur		Acero Pulido Acier Poli		Cantidad Quantité
SPECIALTERMILT-AC	mm	mm	m	Núm. de art./num. d'art.	€/m	€/pc	pcs

ACERO ACIER

0,7	10	2,7	SPTT001071L27			10
	12,5		SPTT001271L27			

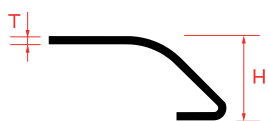

SPECIALTERMFLAT-AC	0,7	55x10	2,7	SPTF001071L27			10
---------------------------	-----	-------	-----	---------------	--	--	----

ACERO ACIER





**SPECIAL
PROFILES**

Perfiles para juntas higiénicas
Profils de joint hygieniques





Dimension <i>Largeur</i>	Largo <i>Longueur</i>	Núm. de art./num. d'art.	Perfiles anodizados plateados <i>Profils anodisés argent</i>				Cantidad <i>Quantité</i>
			Plata satinada <i>Argent satiné</i>		Plata Brillante <i>Argent brillant</i>		
mm	m		€/m	€/pc	€/m	€/pc	pcs

SPECIALSANIT-AL		18x18	2,7	SPSA0020AAA27					10
ALUMINIO ALUMINIUM				SPSA0020ABA27					

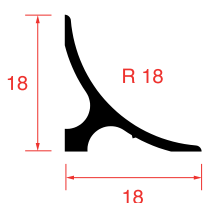

SPECIALPROTEC-AL		10x10	2,7	SPPR0010AAA27					10
ALUMINIO ALUMINIUM				SPPR0010ABA27					

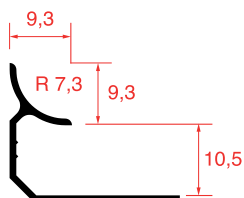

SPECIALSANIT-PVC	Dimension Largeur H	Largo Longueur	Núm. de art./num. d'art.	PVC blanco PVC Blanc		Cantidad Quantité
	mm	m		€/m	€/pc	pcs
PVC PVC	45	2	SPSA4545PVB2			10

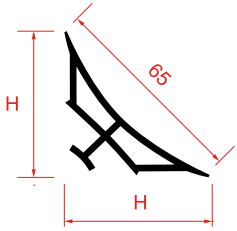

SPECIALPROTEC-PVC	8	2,6	SPPR0008PVB26			20
	10	2,6	SPPR0010PVB26			

PVC PVC

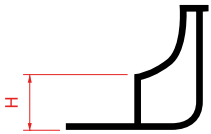

SpecialCapPI-PVC	8		SPPI0008PB00			10
	10		SPPI0010PB01			

PVC PVC



SpecialCapPE-PVC	8		SPPE0008PB00			10
	10		SPPE0010PB01			

PVC PVC





SPECIALSANIT-PVC	Dimension Largeur H	Largo Longueur	Núm. de art./num. d'art.	PVC blanco PVC Blanc		Cantidad Quantité
	mm	m		€/m	€/pc	pcs
PVC PVC	20	2,5	SPSA2020PVB25			20

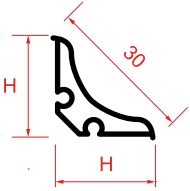

SPECIALCAPSI-PVC	20		SPCI2020PB00			10
------------------	----	--	--------------	--	--	----

PVC PVC



SPECIALCAPSE-PVC	20		SPCE2020PB00			10
------------------	----	--	--------------	--	--	----

PVC PVC



SPECIALSANIT-PVC	20		SPTR2020PB00			10
------------------	----	--	--------------	--	--	----

PVC PVC





SPECIAL
PROFILES

Perfiles para escalones
Profils de marches

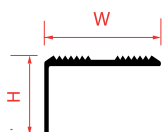

Dimension <i>Largeur</i> WxH	Largo <i>Longueur</i>		Perfiles anodizados plateados <i>Profils anodisés argent</i>				Cantidad <i>Quantité</i>	
			Plata satinada <i>Argent satiné</i> AAA		Plata Brillante <i>Argent brillant</i> ABA			
SPECIALSTEP-AL	mm	m	Núm. de art./num. d'art.	€/m	€/pc	€/m	€/pc	pcs

ALUMINIO ALUMINIUM

25x20	2,7	SPST2520AAA27	3,92	10,58			10
		SPST2520ABA27			6,03	16,28	
42x26		SPST4226AAA27	5,41	14,61			
		SPST4226ABA27			8,02	21,65	

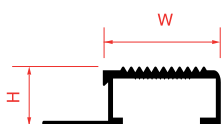
SPECIALSTEPSQ-AL
ALUMINIO ALUMINIUM

20x10	2,7	SPSS0010AAA27					10
		SPSS0010ABA27					
20x12,5		SPSS0012AAA27					
		SPSS0012ABA27					

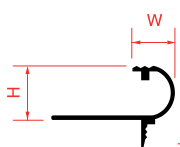
SPECIALSTEPROUND-AL
ALUMINIO ALUMINIUM

10x10	2,7	SPSR0010AAA27					10
		SPSR0010ABA27					
10x12,5		SPSR0012AAA27					
		SPSR0012ABA27					





SPECIAL
PROFILES

**Zócalo
Plinthes**



AL

**SPECIAL
PROFILES**
**Zócalo
Plinthes**

	Espesor <i>Épaisseur</i> T	Dimension <i>Largeur</i> WxH	Largo <i>Longueur</i>		Perfiles anodizados plateados <i>Profils anodisés argent</i>				Cantidad <i>Quantité</i>
					Plata satinada <i>Argent satiné</i> AAA		Plata Brillante <i>Argent brillant</i> ABA		
SPECIALSKIRTING-AL	mm	mm	m	Núm. de art./num. d'art.	€/m	€/pc	€/m	€/pc	pcs

ALUMINIO ALUMINIUM

1,5	10x60	2	SPSK0060AAA27					20
			SPSK0060ABA27					

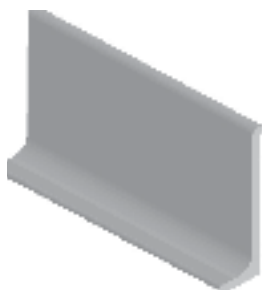
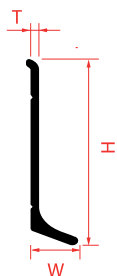

AC

	Espesor <i>Épaisseur</i> T	Dimension <i>Largeur</i> WxHxT	Largo <i>Longueur</i>		Acero Pulido <i>Acier Poli</i>		Cantidad <i>Quantité</i>
					€/m	€/pc	
SPECIALSKIRTING-AC	mm	mm	m	Núm. de art./num. d'art.	€/m	€/pc	pcs

ACERO ACIER

0,7	15x60	2	SPSK00607IL27				20
-----	-------	---	---------------	--	--	--	----

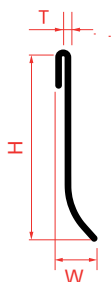



**SPECIAL
PROFILES**

Perfiles para balcones y Terrazas
Profils pour balcons et terrasses





Dimension <i>Largeur</i>	Largo <i>Longueur</i>		Natural <i>Naturel</i>	Anodizados <i>Anodizé</i>	Perfiles pintados Ral <i>Profils peints Ral</i>				Cantidad <i>Quantité</i>	
				Plata <i>Argent</i> AAA	Blanco <i>Blanc</i> 9010	Gris <i>Gris</i> 7038	Beige <i>Beige</i> 1019	Marrone <i>Marron</i> 8019		
SpecialBord-AL	mm	m	Núm. de art./num. d'art.	€/pc	€/pc	€/pc	€/pc	€/pc	€/pc	pcs

ALUMINIO ALUMINIUM

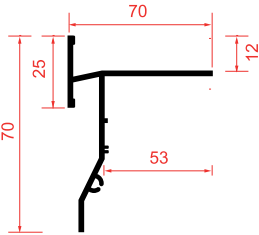

70x70x12	2,7	SPSB0012ANA27							10
		SPSB0012AAA27							
		SPSB0012AVB27							
		SPSB0012AVG27							
		SPSB0012AVE27							
		SPSB0012AVM27							

SpecialBordCorn-AL

ALUMINIO ALUMINIUM

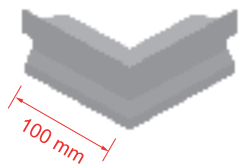

100x45°	0,1	SPSC0012ANA10						5
		SPSC0012AAA10						
		SPSC0012AVB10						
		SPSC0012AVG10						
		SPSC0012AVE10						
		SPSC0012AVM10						

2 esquinas ya montadas, 100 mm, corte a 45 °.
2 coins déjà montés, 100 mm, coupés à 45°.

SpecialBordAng-AL

ALUMINIO ALUMINIUM

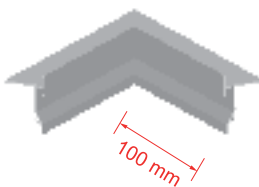

100x45°	0,1	SPSD0012ANA10						5
		SPSD0012AAA10						
		SPSD0012AVB10						
		SPSD0012AVG10						
		SPSD0012AVE10						
		SPSD0012AVM10						

2 esquinas ya montadas, 100 mm, corte a 45 °.
2 coins déjà montés, 100 mm, coupés à 45°.

Dimension <i>Largeur</i>		Acero Pulido <i>Acier Poli</i>	Cantidad <i>Quantité</i>	
SpecialBordPin-AC	mm	Núm. de art./num. d'art.	€/ cada caja/Chaque boîte	pcs

ACERO ACIER

200xø4	SPSP0004IL20		50
--------	--------------	--	----



Pin de conexión
Broche de connexion





SpecialBordFlat-AL	Dimension Largeur	Largo Longueur	Núm. de art./num. d'art.	Anodizados plata Argent anodisé	Perfiles pintados Ral Profils peints Ral				Cantidad Quantité
				Plata Argent AAA	Blanco Blanc 9010	Gris Gris 7038	Beige Beige 1019	Marrone Marron 8019	
	mm	m		€/pc	€/pc	€/pc	€/pc	€/pc	pcs

ALUMINIO ALUMINIUM

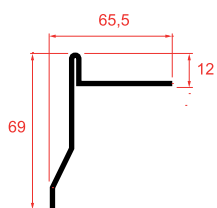

65,5x69x12	2,7	SPSF0012AAA27						10
		SPSF0012AVB27						
		SPSF0012AVG27						
		SPSF0012AVE27						
		SPSF0012AVM27						

SpecialBordFlatCorn-AL

ALUMINIO ALUMINIUM

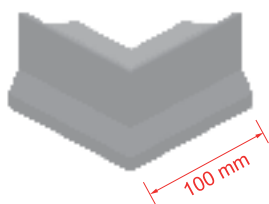

100x45°	0,1	SPBC0007AAA10						5
		SPBC0007AVB10						
		SPBC0007AVG10						
		SPBC0007AVE10						
		SPBC0007AVM10						

SpecialBordFlatAng-AL

ALUMINIO ALUMINIUM

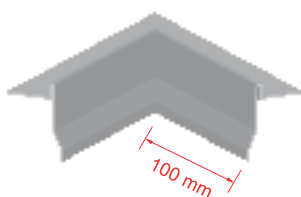

100x45°	0,1	SPBG0007AAA10						5
		SPBG0007AVB10						
		SPBG0007AVG10						
		SPBG0007AVE10						
		SPBG0007AVM10						

SpecialBordFlatConn-AL

ALUMINIO ALUMINIUM

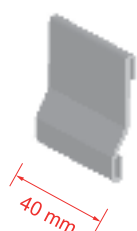

40	0,04	SPBN0007AAA04						50
		SPBN0007AVB04						
		SPBN0007AVG04						
		SPBN0007AVE04						
		SPBN0007AVM04						





	Dimension <i>Largeur</i>	Largo <i>Longueur</i>		Acero Pulido <i>Acier Poli</i>	Cantidad <i>Quantité</i>
SpecialBordFlat-AC	mm	m	Núm. de art./num. d'art.	€/pc	pcs

ACERO ACIER

65,5x69x12	2,7	SPBF0007IL027		10
------------	-----	---------------	--	----

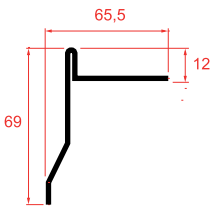

SpecialBordFlatCorn-AC	100x45°	0,1	SPBC0007IL10		5
------------------------	---------	-----	--------------	--	---

ACERO ACIER

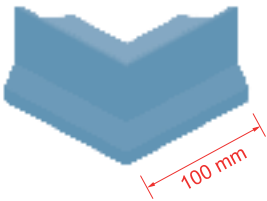

SpecialBordFlatAng-AC	100x45°	0,1	SPBG0007IL04		5
-----------------------	---------	-----	--------------	--	---

ACERO ACIER

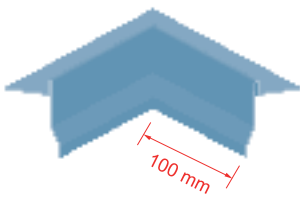

SpecialBordFlatConn-AC	40	0,4	SPBN0007IL04		50
------------------------	----	-----	--------------	--	----

ACERO ACIER

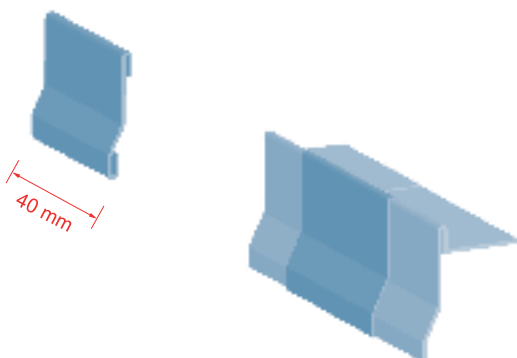





SPECIAL
PROFILES

Sistemas de drenaje
Systemes de drainage



SPECIALDRAIN	Dimension Largeur	Núm. de art./num. d'art.	€/pc	Cantidad Quantité
--------------	----------------------	--------------------------	------	----------------------

ACERO ACIER

100x100	SPCD1010IL00		16
---------	--------------	--	----

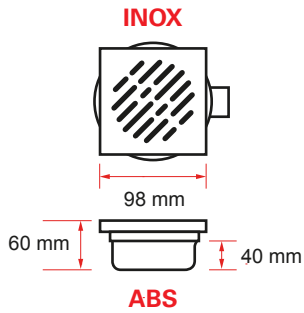

AGUJERO REGULABLE 10X10 CON REJILLA DE ACERO INOXIDABLE

Cuerpo y sifón en ABS, Rejilla en acero inoxidable.

10x10 TROU POUR DOUCHE EN ACIER INOXYDABLE
Siphon et corps de filtre en ABS - grille en acier inoxydable



SPECIALDRAIN	Dimension Largeur	Núm. de art./num. d'art.	€/pc	Cantidad Quantité
--------------	----------------------	--------------------------	------	----------------------

ACERO ACIER

130x130	SPCD1313IL00		12
---------	--------------	--	----

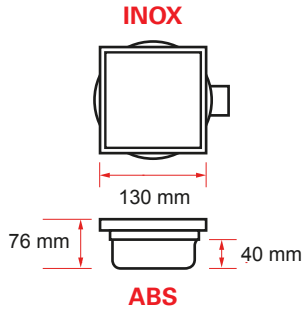

AGUJERO AJUSTABLE CON PORTA PLACAS DE ACERO INOXIDABLE

TROU RÉGLABLE AVEC PORTE-PLAQUE EN ACIER INOXYDABLE



SPECIALDRAIN	Dimension Largeur	Núm. de art./num. d'art.	€/pc	Cantidad Quantité
--------------	----------------------	--------------------------	------	----------------------

ABS ABS

130x130	SPCD1313PV00		20
---------	--------------	--	----

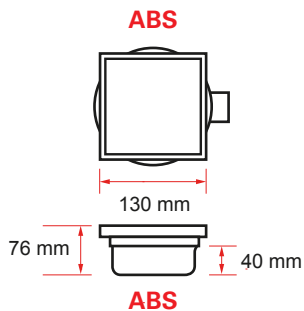

AGUJERO AJUSTABLE CON PORTA PLACAS DE ABS

TROU RÉGLABLE AVEC PORTE-PLAQUE EN ABS





Dimension Largeur	Alcance Portée			Cantidad Quantité
mm	lpm	Núm. de art./num. d'art.	€/pc	pcs
SPECIALDRAIN	100x100	200	SPCD1010ILOG	1
ACERO ACIER				

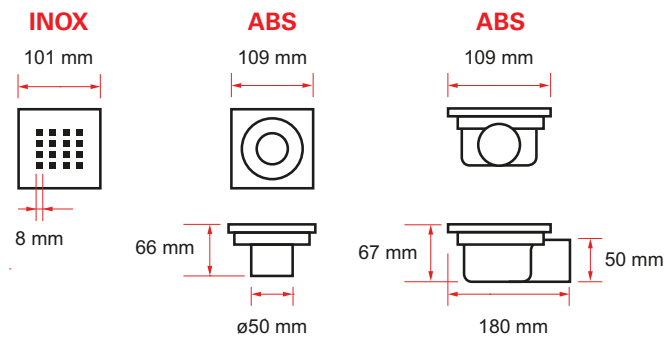

AGUJERO 10x10 PARA DUCHA ACERO INOXIDABLE

Parrilla de 16 orificios, bandeja y cuerpo de sifón

TROU DE DOUCHE 10x10 EN ACIER INOXYDABLE

Grille de 16 trous, plateau ed corps de siphon

El kit incluye el cuerpo del sifón, la lámina de funda impermeabilizante con adaptador incorporado, la bandeja, el filtro y la rejilla.

Material:

- Bandeja de PVC
- Cuerpo de sifón y filtro ABS
- Rejilla de acero inoxidable y marco de la bandeja.

Le kit inclut le corps du siphon, la feuille de couverture étanche avec adaptateur intégré, le plateau, le filtre et la grille.

Matériel:

- Plateau en PVC
- Siphon et corps de filtre en ABS
- Grille et cadre de plateau en acier inoxydable.



Clave per eliminar la rejilla
incuida
Clé pour enlever la grille incluse

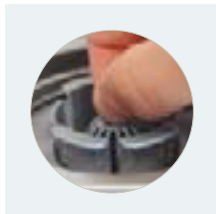

Filtro removible
Filtre amovible



Salida ø50
Sortie ø50

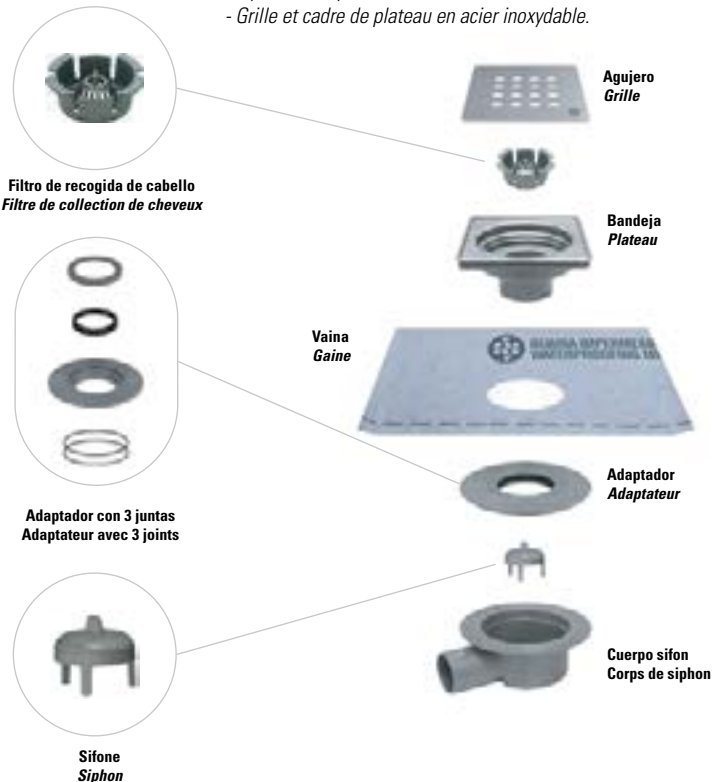



Dimension Largeur	Alcance Portee			Cantidad Quantité
mm	lpm	Núm. de art./num. d'art.	€/pc	pcs

SPECIALLINEARG				
ACERO ACIER	656x52	200	SPCL0065ILOG	1

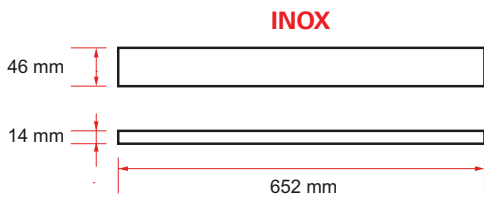
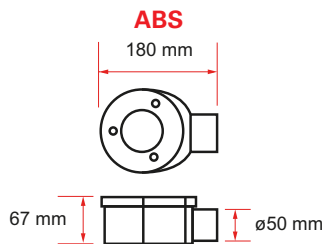
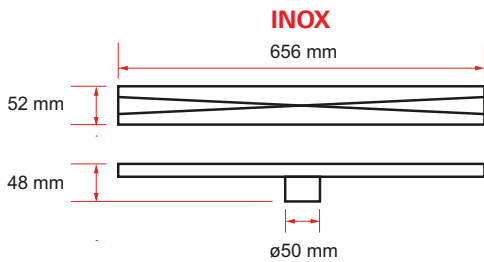

**CANAL PARA DUCHA CON REJILLA
DE ACERO INOXIDABLE**

**CANAL POUR DOUCHE AVEC GRILLE EN ACIER
INOXYDABLE**

El kit incluye el cuerpo del sifón, la lámina de funda impermeabilizante con adaptador incorporado, la bandeja, el filtro y la rejilla.

Material:

- Bandeja de PVC
- Cuerpo de sifón y filtro ABS
- Rejilla de acero inoxidable y marco de la bandeja.

Le kit inclut le corps du siphon, la feuille de couverture étanche avec adaptateur intégré, le plateau, le filtre et la grille.

Matériel:

- Plateau en PVC
- Siphon et corps de filtre en ABS
- Grille et cadre de plateau en acier inoxydable.



Clave per eliminar la rejilla
incuida
Clé pour enlever la grille incluse

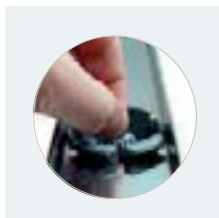

Filtro removible
Filtre amovible



Salida ø50
Sortie ø50



Longitudes de 550 mm y 750 mm también disponibles
Longueurs de 550 mm et 750 mm également disponibles



**SPECIAL
PROFILES**

**Sistemas de drenaje
Systèmes de drainage**

Dimension Largeur	Alcance Portée			Cantidad Quantité
mm	lpm	Núm. de art./num. d'art.	€/pc	pcs

SPECIALLINEARG	658x53	200	SPCLA065ILOG	1
ACERO ACIER				

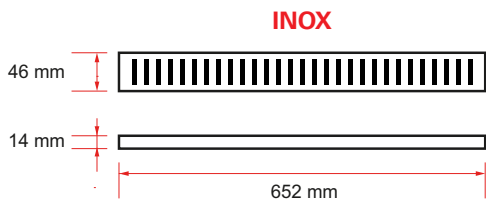
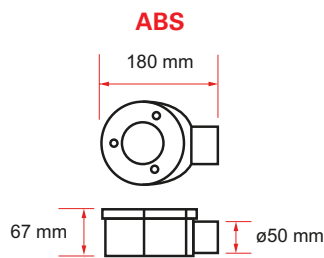
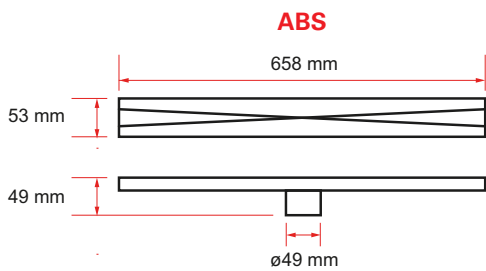

CANAL PARA DUCHA CON REJILLA DE ACERO INOXIDABLE

CANAL POUR DOUCHE AVEC GRILLE EN ACIER INOXYDABLE

El kit incluye el cuerpo del sifón, la lámina de funda impermeabilizante con adaptador incorporado, la bandeja, el filtro y la rejilla.

Material:

- Bandeja de PVC
- Cuerpo de sifón y filtro ABS
- Rejilla de acero inoxidable y marco de la bandeja.

Le kit comprend le corps du siphon, le couvercle étanche avec adaptateur intégré, le corps du drain, le filtre et la grille.

Matériel:

- Plateau en PVC
- Siphon et corps de filtre en ABS
- Cadre de support et de plateau en acier inoxydable.



Clave per eliminar la rejilla
incuida
Clé pour enlever la grille incluse

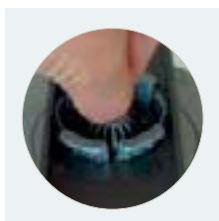

Filtro removible
Filtre amovible



Salida ø50
Sortie ø50



Longitudes de 550 mm y 750 mm también disponibles
Longueurs de 550 mm et 750 mm également disponibles



**SPECIAL
PROFILES**

**Sistemas de drenaje
Systèmes de drainage**

Dimension Largeur	Alcance Portée			Cantidad Quantité
mm	lpm	Núm. de art./num. d'art.	€/pc	pcs
SPECIALLINEARPG				
ACERO ACIER	656x52	200	SPCL0065ILPG	1

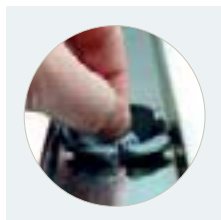
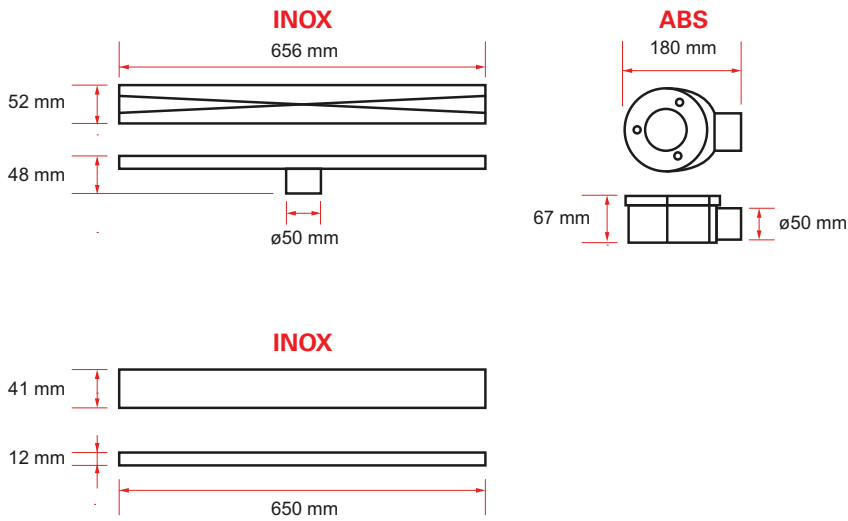

Filtro removible
Filtre amovible



Salida ø50
Sortie ø50

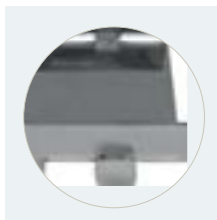

el soporte de baldosas está
equipado con topos de goma
le porte-tuile est équipé de
butées en caoutchouc

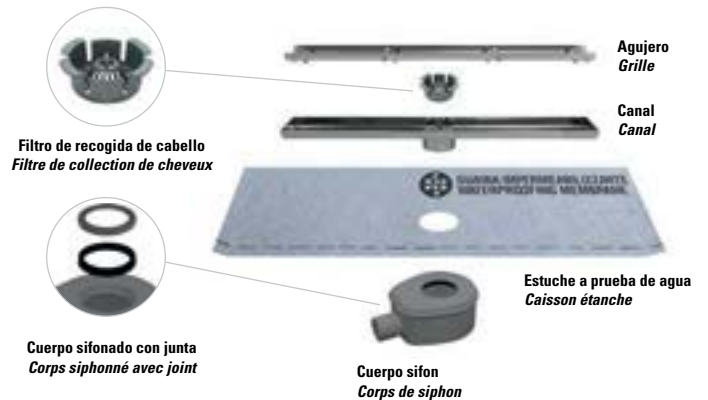

CANAL PARA DUCHA CON PORTA PLACAS DE ACERO INOXIDABLE

CANAL DE DOUCHE AVEC SUPPORT EN ACIER INOXYDABLE

El kit incluye el cuerpo del sifón, la lámina de revestimiento impermeabilizante con adaptador incorporado, la bandeja, el filtro y el soporte para baldosas.

Material:

- Bandeja de PVC
- Cuerpo de sifón y filtro en ABS
- Canal de acero inoxidable y soporte para baldosas

Le kit comprend le corps du siphon, le couvercle étanche avec adaptateur intégré, le corps du drain, le filtre et la grille.

Matériel:

- Plateau en PVC
- Siphon et corps de filtre en ABS
- Cadre de support et de plateau en acier inoxydable.

Longitudes de 550 mm y 750 mm también disponibles
Longueurs de 550 mm et 750 mm également disponibles

	Dimension <i>Largeur</i>	Alcance <i>Portée</i>			Cantidad <i>Quantité</i>
SPECIALLINEARPG	mm	lpm	Núm. de art./num. d'art.	€/pc	pcs
ACERO ACIER	658x53	200	SPCLA065ILPG		1

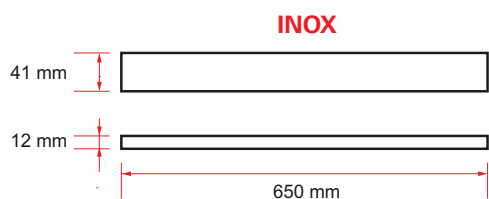
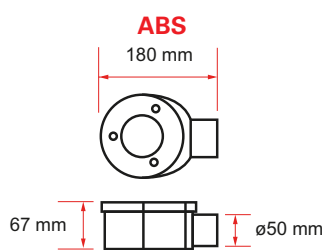
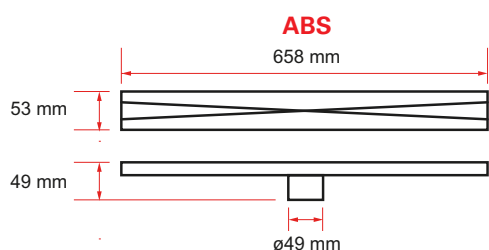

CANAL PARA DUCHA CON PORTA PLACAS DE ACERO INOXIDABLE

CANAL DE DOUCHE AVEC SUPPORT EN ACIER INOXYDABLE

El Kit incluye el cuerpo del sifón, la lámina de revestimiento impermeabilizante con adaptador incorporado, la bandeja, el filtro y el soporte para azulejos.

Material:

- Bandeja de PVC
- Cuerpo sifón, canal y filtro en ABS
- Soporte para azulejos de acero inoxidable

Le kit comprend le corps du siphon, le couvercle étanche avec adaptateur intégré, le corps du drain, le filtre et la grille.

Matériel:

- Plateau en PVC
- Siphon et corps de filtre en ABS
- Cadre de support et de plateau en acier inoxydable.

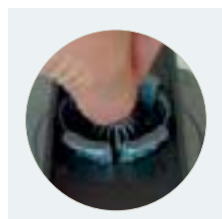

Filtro removible
Filtre amovible



Salida ø50
Sortie ø50

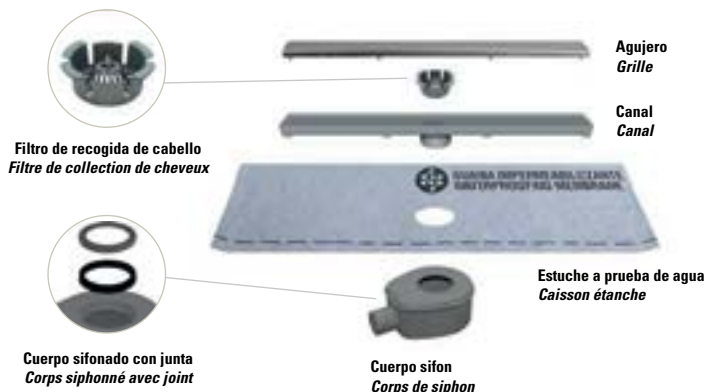

**Longitudes de 550 mm y 750 mm también disponibles
Longueurs de 550 mm et 750 mm également disponibles**



Dimension <i>Largeur</i>	Densidad <i>Densité</i>	m ² x rollo <i>m² x rouleau</i>		rollo <i>rouleau</i>	Cantidad <i>Quantité</i>
m	g/m ²	m ²	Núm. de art./num. d'art.	€	pcs

CAPA IMPERMEABLE COUCHE IMPERMÉABLE	1,2x5	300	6	SPMEM5012ROLL	1
--	-------	-----	---	---------------	---

FUNDA COMPUESTA POR DOS CAPAS DE POLIOLEFINA EVAC + UNA CAPA DE FIBRA DE PP.

COUVERTURE COMPOSÉE DE DEUX COUCHES DE POLYOLÉFINE EVAC + UNE COUCHE DE FIBRE PP.



**Embalaje
Emballage**





Juntas de dilatación - Accesorios de instalación
Joints de dilatation – Accessoires d'installation

SPECIALFLEX-PVC	Ancho Largeur T	Alto hauteur H	Largo Longueur		PVC gris/transparente PVC gris/transparent		Cantidad Quantité
	mm	mm	m	Núm. de art./num. d'art.	€/m	€/pc	pcs

PVC PVC

8	8	2	SPFX0808PVG2			50
	10		SPFX1008PVG2			
	12		SPFX1208PVG2			
	14		SPFX1408PVG2			

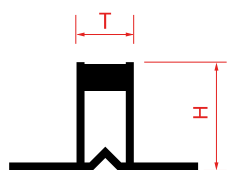

SPECIAL-DCROSS-PVC	Espeor Épaisseur S		PVC gris PVC gris	Cantidad Quantité
	mm	Núm. de art./num. d'art.	€/sobre/sac	pcs

PVC PVC

1	SPDC0001PVG		80 sobres de 250 pd 80 sacs de 250 unités
2	SPDC0002PVG		
3	SPDC0003PVG		
4	SPDC0004PVG		
5	SPDC0005PVG		
7	SPDC0007PVG		
10	SPDC0010PVG		

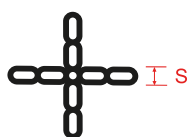

SPECIAL-DTI-PVC				
	PVC PVC	2	SPDT0002PVG	
	3	SPDT0003PVG		
	4	SPDT0004PVG		
	5	SPDT0005PVG		
	7	SPDT0007PVG		
	10	SPDT0010PVG		



Juntas de dilatación - Accesorios de instalación *Joints de dilatation - Accessoires d'installation*

	Dimension/Largeur S		PVC negro <i>PVC noir</i>	Cantidad <i>Quantité</i>
SPECIAL-DCU-PVC	mm	Núm. de art./num. d'art.	€/sobres/sac	pcs

PVC PVC

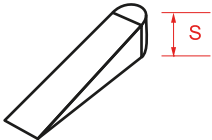

0-5	SPDU0005PVG		40 sobres de 500 pd 40 sacs de 500 unités
0-10	SPDU0010PVG		16 sobres de 500 pd 16 sacs de 500 unités

Espaciadores autonivelantes *Entretoises autonivelantes*

	Dimension/Largeur S		PVC negro <i>PVC noir</i>	Cantidad <i>Quantité</i>
SPECIAL-DCUX-PVC	mm	Núm. de art./num. d'art.	€/sobres/sac	pcs

PVC PVC

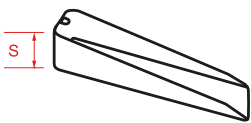

22	SPDU0022PVG		4 sobres de 250 pd 4 sacs de 250 unités
----	-------------	--	--

	Altura azulejos <i>Hauteur des carreaux</i>	Dimension <i>Largeur</i> S	Color <i>Coleur</i>		PVC negro <i>PVC noir</i>	Cantidad <i>Quantité</i>
SPECIAL-TC-PVC	mm	mm	mm	Núm. de art./num. d'art.	€/sobres/sac	pcs

PVC PVC

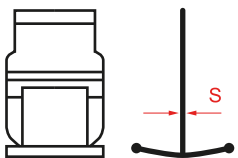

3-12	0,5	verde/ vert	SPDR0005PVG	10 sobres de 250 pd 10 sacs de 250 unités
3-12	1	gris/ gris	SPDR0001PVG	
3-12	1,5	azul/ bleu	SPDR0015PVG	
3-12	2	blanco/ blanc	SPDR0002PVG	
3-12	3	amarillo/jaune	SPDR0003PVG	
10-20	2	naranja/orange	SPDR0020PVG	8 sobres de 250 pd 8 sacs de 250 unités

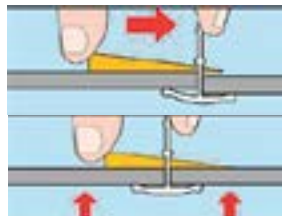



SPECIAL
PROFILES

Perfiles en aluminio de bricolaje
Profils en aluminium à monter soi-même



PLATO PLAT	Espesor Épaisseur T	Dimension Largeur W	Largo Longueur	Completa el código artículo (xxx) con el tipo de acabado <i>Remplir le code article (xxx) avec le type de finition</i>	Anodizado plata Argent anodisé			Pintado blanco <i>Peint en blanc</i>	Cantidad Quantité
					Natural Naturel	Satinado Argent satiné	Brillante Argent brillant		
					(ANA)	(AAA)	(ABA)		
	mm	mm	m	Núm. de art./num. d'art.	€/pc	€/pc	€/pc	€/pc	pcs

ALUMINIO ALUMINIUM

2	10	1	SPPI1002xxx01					10
		2	SPPI1002xxx02					
		3	SPPI1002xxx03					
	12	1	SPPI1202xxx01					
		2	SPPI1202xxx02					
		3	SPPI1202xxx03					
	15	1	SPPI1502xxx01					
		2	SPPI1502xxx02					
		3	SPPI1502xxx03					
	20	1	SPPI2002xxx01					
		2	SPPI2002xxx02					
		3	SPPI2002xxx03					
	25	1	SPPI2502xxx01					
		2	SPPI2502xxx02					
		3	SPPI2502xxx03					
	30	1	SPPI3002xxx01					
		2	SPPI3002xxx02					
		3	SPPI3002xxx03					
	35	1	SPPI3502xxx01					
		2	SPPI3502xxx02					
		3	SPPI3502xxx03					
	40	1	SPPI4002xxx01					
		2	SPPI4002xxx02					
		3	SPPI4002xxx03					
	50	1	SPPI5002xxx01					
		2	SPPI5002xxx02					
		3	SPPI5002xxx03					



ANGULAR ANGULAIRE	Espesor Épaisseur T	Dimension Largeur W	Largo Longueur	Completa el código artículo (xxx) con el tipo de acabado <i>Remplir le code article (xxx) avec le type de finition</i>	Anodizado plata Argent anodisé			Pintado blanco <i>Peint en blanc</i>	Cantidad Quantité
					Natural Naturel	Satinado Argent satiné	Brillante Argent brillant		
					(ANA)	(AAA)	(ABA)		
	mm	mm	m	Núm. de art./num. d'art.	€/pc	€/pc	€/pc	€/pc	pcs

ALUMINIO ALUMINIUM

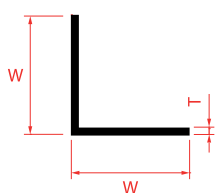

1	10	1	SPAN1010xxx01					10
		2	SPAN1010xxx02					
		3	SPAN1010xxx03					
	15	1	SPAN1515xxx01					
		2	SPAN1515xxx02					
		3	SPAN1515xxx03					
	20	1	SPAN2020xxx01					
		2	SPAN2020xxx02					
		3	SPAN2020xxx03					
	25	1	SPAN2525xxx01					
		2	SPAN2525xxx02					
		3	SPAN2525xxx03					
	30	1	SPAN3030xxx01					
		2	SPAN3030xxx02					
		3	SPAN3030xxx03					
1,5	40	1	SPAN4040xxx01					
		2	SPAN4040xxx02					
		3	SPAN4040xxx03					
	50	1	SPAN5050xxx01					
		2	SPAN5050xxx02					
		3	SPAN5050xxx03					

PERFIL "L" PROFIL "L"	Espesor Épaisseur T	Dimension Largeur W	Largo Longueur	Completa el código artículo (xxx) con el tipo de acabado <i>Remplir le code article (xxx) avec le type de finition</i>	Anodizado plata Argent anodisé			Pintado blanco <i>Peint en blanc</i>	Cantidad Quantité
					Natural Naturel	Satinado Argent satiné	Brillante Argent brillant		
					(ANA)	(AAA)	(ABA)		
	mm	mm	m	Núm. de art./num. d'art.	€/pc	€/pc	€/pc	€/pc	pcs

ALUMINIO ALUMINIUM

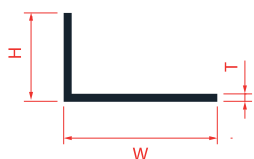

1	15x10	1	SPEL1510xxx01					10
		2	SPEL1510xxx02					
		3	SPEL1510xxx03					
	20x10	1	SPEL2010xxx01					
		2	SPEL2010xxx02					
		3	SPEL2010xxx03					
	25x15	1	SPEL2515xxx01					
		2	SPEL2515xxx02					
		3	SPEL2515xxx03					
	30x15	1	SPEL3015xxx01					
		2	SPEL3015xxx02					
		3	SPEL3015xxx03					
	30x20	1	SPEL3020xxx01					
		2	SPEL3020xxx02					
		3	SPEL3020xxx03					
	40x10	1	SPEL4010xxx01					
		2	SPEL4010xxx02					
		3	SPEL4010xxx03					
	40x15	1	SPEL4015xxx01					
		2	SPEL4015xxx02					
		3	SPEL4015xxx03					



"U" PERFIL "U" PROFIL	Espesor Épaisseur T	Dimension Largeur W	Largo Longueur	Completa el código artículo (xxx) con el tipo de acabado <i>Remplir le code article (xxx) avec le type de finition</i>	Anodizado plata Argent anodisé			Pintado blanco <i>Peint en blanc</i>	Cantidad Quantité
					Natural Naturel	Satinado Argent satiné	Brillante Argent brillant		
					(ANA)	(AAA)	(ABA)		
	mm	mm	m	Núm. de art./num. d'art.	€/pc	€/pc	€/pc	€/pc	pcs

ALUMINIO ALUMINIUM

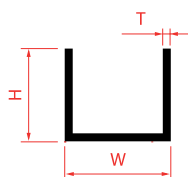

1	8x8	1	SPCU0808xxx01					10
		2	SPCU0808xxx02					
		3	SPCU0808xxx03					
	10x10	1	SPCU1010xxx01					
		2	SPCU1010xxx02					
		3	SPCU1010xxx03					
	10x15	1	SPCU1015xxx01					
		2	SPCU1015xxx02					
		3	SPCU1015xxx03					
	15x10	1	SPCU1510xxx01					
		2	SPCU1510xxx02					
		3	SPCU1510xxx03					
	15x15	1	SPCU1515xxx01					
		2	SPCU1515xxx02					
		3	SPCU1515xxx03					
	20x20	1	SPCU2020xxx01					
		2	SPCU2020xxx02					
		3	SPCU2020xxx03					

"UU" PERFIL "UU" PROFIL	Espesor Épaisseur T	Dimension Largeur W	Largo Longueur	Completa el código artículo (xxx) con el tipo de acabado <i>Remplir le code article (xxx) avec le type de finition</i>	Anodizado plata Argent anodisé			Pintado blanco <i>Peint en blanc</i>	Cantidad Quantité
					Natural Naturel	Satinado Argent satiné	Brillante Argent brillant		
					(ANA)	(AAA)	(ABA)		
mm	mm	m	Núm. de art./num. d'art.	€/pc	€/pc	€/pc	€/pc	pcs	

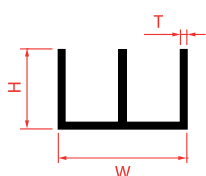
ALUMINIO ALUMINIUM

1	16x7	1	SPUU1607xxx01					10
		2	SPUU1607xxx02					
		3	SPUU1607xxx03					
	16x12	1	SPUU1612xxx01					
		2	SPUU1612xxx02					
		3	SPUU1612xxx03					
	20x10	1	SPUU2010xxx01					
		2	SPUU2010xxx02					
		3	SPUU2010xxx03					
	20x18	1	SPUU2018xxx01					
		2	SPUU2018xxx02					
		3	SPUU2018xxx03					

Dimension
Largeur
D
mm

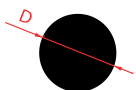
**REDONDO COMPLETO
TUBE ROND COMPLET**
ALUMINIO ALUMINIUM

6	6	1	SPTP0006xxx01					10
		2	SPTP0006xxx02					
		3	SPTP0006xxx03					
	8	1	SPTP0008xxx01					
		2	SPTP0008xxx02					
		3	SPTP0008xxx03					
	10	1	SPTP0010xxx01					
		2	SPTP0010xxx02					
		3	SPTP0010xxx03					
	12	1	SPTP0012xxx01					
		2	SPTP0012xxx02					
		3	SPTP0012xxx03					



TUBO REDONDO TUBE ROND	Espesor Épaisseur T	Dimension Largeur W	Largo Longueur	Completa el código artículo (xxx) con el tipo de acabado <i>Remplir le code article (xxx) avec le type de finition</i>	Anodizado plata Argent anodisé			Pintado blanco <i>Peint en blanc</i>	Cantidad Quantité
					Natural Naturel	Satinado Argent satiné	Brillante Argent brillant		
					(ANA)	(AAA)	(ABA)		
	mm	mm	m	Núm. de art./num. d'art.	€/pc	€/pc	€/pc	€/pc	pcs

ALUMINIO ALUMINIUM

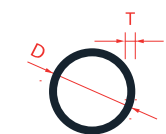

1	6	1	SPTT0601xxx01					10
		2	SPTT0601xxx02					
		3	SPTT0601xxx03					
	8	1	SPTT0801xxx01					
		2	SPTT0801xxx02					
		3	SPTT0801xxx03					
	10	1	SPTT1001xxx01					
		2	SPTT1001xxx02					
		3	SPTT1001xxx03					
	12	1	SPTT1201xxx01					
		2	SPTT1201xxx02					
		3	SPTT1201xxx03					
	16	1	SPTT1601xxx01					
		2	SPTT1601xxx02					
		3	SPTT1601xxx03					
	18	1	SPTT1801xxx01					
		2	SPTT1801xxx02					
		3	SPTT1801xxx03					
	20	1	SPTT2001xxx01					
		2	SPTT2001xxx02					
		3	SPTT2001xxx03					
	24	1	SPTT2401xxx01					
		2	SPTT2401xxx02					
		3	SPTT2401xxx03					

TUBO CUADRADO TUBE CARRÉ	Espesor Épaisseur T	Dimension Largeur W	Largo Longueur	Completa el código artículo (xxx) con el tipo de acabado <i>Remplir le code article (xxx) avec le type de finition</i>	Anodizado plata Argent anodisé			Pintado blanco <i>Peint en blanc</i>	Cantidad Quantité
					Natural Naturel	Satinado Argent satiné	Brillante Argent brillant		
					(ANA)	(AAA)	(ABA)		
	mm	mm	m	Núm. de art./num. d'art.	€/pc	€/pc	€/pc	€/pc	pcs

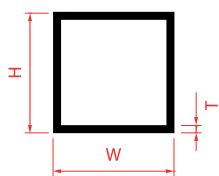
ALUMINIO ALUMINIUM

1	10x10	1	SPTQ1010xxx01					10
		2	SPTQ1010xxx02					
		3	SPTQ1010xxx03					
	15x15	1	SPTQ1515xxx01					
		2	SPTQ1515xxx02					
		3	SPTQ1515xxx03					
	20x20	1	SPTQ2020xxx01					
		2	SPTQ2020xxx02					
		3	SPTQ2020xxx03					

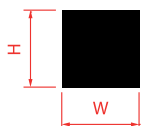
**CUADRADO COMPLETO
CARRÉ PLEIN**
ALUMINIO ALUMINIUM

1	8x8	1	SPQP0808xxx01					10
		2	SPQP0808xxx02					
		3	SPQP0808xxx03					
	10x10	1	SPQP1010xxx01					
		2	SPQP1010xxx02					
		3	SPQP1010xxx03					

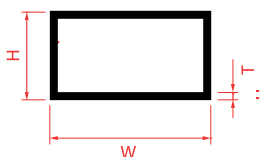
**TUBO RECTANGULAR
TUBE RECTANGULAIRE**
ALUMINIO ALUMINIUM

1	20x10	1	SPTR2010xxx01					10
		2	SPTR2010xxx02					
		3	SPTR2010xxx03					
	30x15	1	SPTR3015xxx01					
		2	SPTR3015xxx02					
		3	SPTR3015xxx03					

Completa el código artículo (xxx) con el tipo de acabado; p.e. aluminio **(ANA)** -> SPPI0802**ANA**01
Remplir le code article (xxx) avec le type de finition; par exemple aluminium naturel (ANA) -> SPPI0802ANA01



PERFIL "T" PROFIL "T"	Espesor Épaisseur T	Dimension Largeur W	Largo Longueur	Completa el código artículo (xxx) con el tipo de acabado <i>Remplir le code article (xxx) avec le type de finition</i>	Anodizado plata Argent anodisé			Pintado blanco <i>Peint en blanc</i>	Cantidad Quantité
					Natural Naturel	Satinado Argent satiné	Brillante Argent brillant		
					(ANA)	(AAA)	(ABA)		
mm	mm	m	Núm. de art./num. d'art.	€/pc	€/pc	€/pc	€/pc	pcs	

ALUMINIO ALUMINIUM

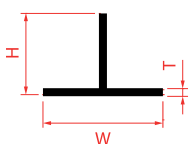

1,5	15x15	1	SPPT1515xxx01					10
		2	SPPT1515xxx02					
		3	SPPT1515xxx03					
	20x20	1	SPPT2020xxx01					
		2	SPPT2020xxx02					
		3	SPPT2020xxx03					
	25x25	1	SPPT2525xxx01					
		2	SPPT2525xxx02					
		3	SPPT2525xxx03					
	30x15	1	SPPT3015xxx01					
		2	SPPT3015xxx02					
		3	SPPT3015xxx03					



SPECIAL
PROFILES

Perfiles en acero para bricolaje
Profils en acier pour le bricolage



PLATO BARRE PLATE	Espesor Épaisseur T	Dimension Largeur W	Completa el código artículo (xx) con el tipo de largo <i>Remplir le code article (xx) avec la longueur</i>	Acabado/Finition Acero Pulido/Acier Poli		Cantidad Quantité
				Largo Longueur		
				(1 m)	(2 m)	
	mm	mm	Núm. de art./num. d'art.	€/pc	€/pc	pcs

ACERO ACIER

0,7	10	SPPI1007ILAxx			10
0,25		SPPI1002ILAxx			
0,7	15	SPPI1507ILAxx			
0,25		SPPI1502ILAxx			
0,7	20	SPPI2007ILAxx			
0,25		SPPI2002ILAxx			
0,7	25	SPPI2507ILAxx			
0,25		SPPI2502ILAxx			
0,7	30	SPPI3007ILAxx			
0,25		SPPI3002ILAxx			
0,7	40	SPPI4007ILAxx			
0,25		SPPI4002ILAxx			
0,7	50	SPPI5007ILAxx			
0,25		SPPI5002ILAxx			

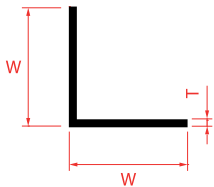
**ANGULAR
ANGULAIRE**
ACERO ACIER

0,7	10	SPAN1007ILAxx			10
0,25		SPAN1002ILAxx			
0,7	15	SPAN1507ILAxx			
0,25		SPAN1502ILAxx			
0,7	20	SPAN2007ILAxx			
0,25		SPAN2002ILAxx			
0,7	30	SPAN3007ILAxx			
0,25		SPAN3002ILAxx			
0,7	40	SPAN4007ILAxx			
0,25		SPAN4002ILAxx			
0,7	50	SPAN5007ILAxx			
0,25		SPAN5002ILAxx			

Longitudes superiores a 2 m disponibles solo bajo pedido - longitud máxima disponible 2,7 m
 Longueurs supérieures à 2 m disponibles uniquement sur demande - longueur maximale disponible 2,7 m

Complete el Código de Art. con la longitud de la barra: p. ej. barra de 1 SPPI1007IL01 (01 = 1m) (02 = 2m)
 Remplissez le code article avec la longueur de la barre: par exemple 1 mètre de SPPI1007IL01 (01 = 1m) (02 = 2m)



PERFIL "L" PROFIL "L"	Espesor Épaisseur T	Dimension Largeur W	Completa el código artículo (xx) con el tipo de largo <i>Remplir le code article (xx) avec la longueur</i>	Acabado/Finition Acero Pulido/Acier Poli		Cantidad Quantité
				Largo Longueur		
				(1 m)	(2 m)	
	mm	mm	Núm. de art./num. d'art.	€/pc	€/pc	pcs

ACERO ACIER

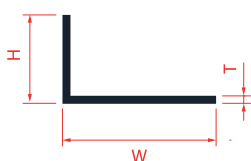

0,7	15x10	SPEL151007ILAxx			10
0,25		SPEL151002ILAxx			
0,7	20x10	SPEL201007ILAxx			
0,25		SPEL201002ILAxx			
0,7	30x20	SPEL302007ILAxx			
0,25		SPEL302002ILAxx			
0,7	40x10	SPEL401007ILAxx			
0,25		SPEL401002ILAxx			

PERFIL "U"
PROFIL "U"

ACERO ACIER

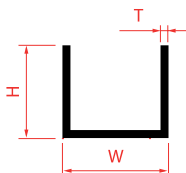

0,7	10x10	SPCU101007ILAxx			10
0,25		SPCU101002ILAxx			
0,7	10x15	SPCU101507ILAxx			
0,25		SPCU101502ILAxx			
0,7	10x20	SPCU102007ILAxx			
0,25		SPCU102002ILAxx			
0,7	15x10	SPCU151007ILAxx			
0,25		SPCU151002ILAxx			
0,7	15x15	SPCU151507ILAxx			
0,25		SPCU151502ILAxx			
0,7	20x20	SPCU202007ILAxx			
0,25		SPCU202002ILAxx			



Longitudes superiores a 2 m disponibles solo bajo pedido - longitud máxima disponible 2,7 m
Longueurs supérieures à 2 m disponibles uniquement sur demande - longueur maximale disponible 2,7 m

Complete el Código de Art. con la longitud de la barra: p. ej. barra de 1 SPP11007IL01 (01 = 1m) (02 = 2m)
Remplissez le code article avec la longueur de la barre: par exemple 1 mètre de SPP11007IL01 (01 = 1m) (02 = 2m)



SPECIAL
PROFILES

Perfiles en hierro natural para bricolaje
Profils en fer naturel pour le bricolage

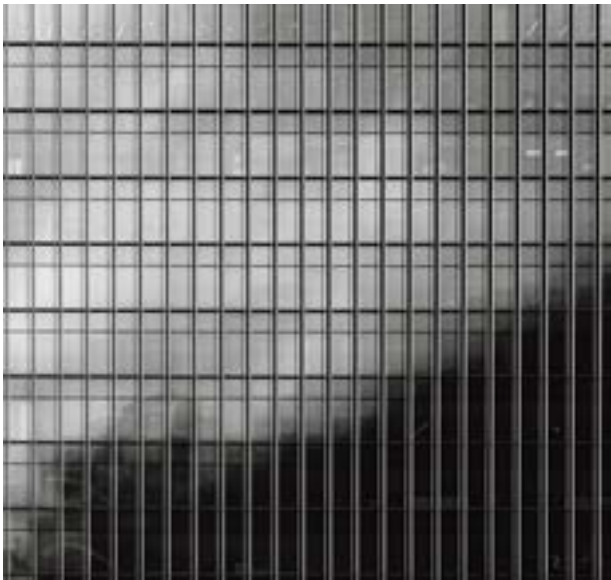

PLATO PLAT	Espeor Épaisseur T	Dimension Largeur W	Completa el código artículo (xx) con el tipo de largo <i>Remplir le code article (xx) avec la longueur</i>	Largo Longueur			Cantidad Quantité
	mm	mm	Núm. de art./num. d'art.	(1 m)	(2 m)	(3 m)	
	mm	mm	Núm. de art./num. d'art.	€/pc	€/pc	€/pc	pcs

HIERRO LE FER

3	15	SPPI1503FNxx				6
	20	SPPI2003FNxx				
	25	SPPI2503FNxx				
	30	SPPI3003FNxx				
4	40	SPPI4004FNxx				
5	50	SPPI5005FNxx				

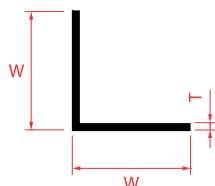
**ANGULAR
ANGULAIRE**
HIERRO LE FER

3	15	SPAN1515FNxx				6
	20	SPAN2020FNxx				
	25	SPAN2525FNxx				
	30	SPAN3030FNxx				
	40	SPAN4040FNxx				

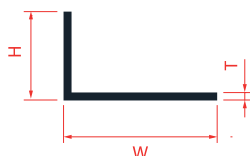
**ELLE
L PROFILE**
HIERRO LE FER

ELLE L PROFILE	Espeor Épaisseur T	Dimension Largeur WxH	Completa el código artículo (xx) con el tipo de largo <i>Remplir le code article (xx) avec la longueur</i>	Largo Longueur			Cantidad Quantité
	mm	mm	Núm. de art./num. d'art.	(1 m)	(2 m)	(3 m)	
	mm	mm	Núm. de art./num. d'art.	€/pc	€/pc	€/pc	pcs

4	30x20	SPEL3020FNxx				6
	40x20	SPEL4020FNxx				

PERFIL "U" PROFIL "U"	Espesor Épaisseur T mm	Dimension Largeur WxH mm	Completa el código artículo (xx) con el tipo de largo <i>Remplir le code article (xx) avec la longueur</i> Núm. de art./num. d'art.	Largo Longueur			Cantidad Quantité pcs
				(1 m)	(2 m)	(3 m)	

HIERRO *LE FER*

1,5	15x15	SPCU1515FNxx				6
	30x20	SPCU3020FNxx				

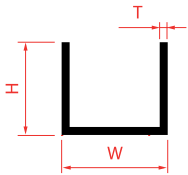

Dimension Largeur D mm
--

REDONDO COMPLETO TUBE ROND COMPLET						
HIERRO <i>LE FER</i>	6	SPTP0006FNxx				6
	8	SPTP0008FNxx				
	10	SPTP0010FNxx				
	12	SPTP0012FNxx				
	16	SPTP0016FNxx				

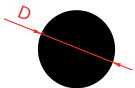

TUBO REDONDO TUBE ROND						
HIERRO <i>LE FER</i>	1	12	SPTT1201FNxx			6
	1,2	16	SPTT1601FNxx			
		20	SPTT2001FNxx			
		25	SPTT2501FNxx			
1,5	30	SPTT3001FNxx				
	40	SPTT4001FNxx				

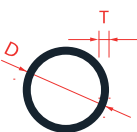

TUBO OVALADO TUBE OVAL	Espesor Épaisseur T	Dimension Largeur WxH	Completa el código artículo (xx) con el tipo de largo <i>Remplir le code article (xx) avec la longueur</i>	Largo Longueur			Cantidad Quantité
				(1 m)	(2 m)	(3 m)	
	mm	mm	Núm. de art./num. d'art.	€/pc	€/pc	€/pc	pcs
HIERRO <i>LE FER</i>	1,5	20x10	SPTO2010FNxx				6
		30x15	SPTO3015FNxx				

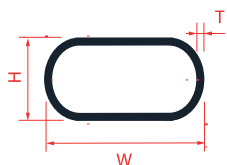

TUBO CUADRADO TUBE CARRÉ	Espesor Épaisseur T	Dimension Largeur WxH	Completa el código artículo (xx) con el tipo de largo <i>Remplir le code article (xx) avec la longueur</i>	Largo Longueur			Cantidad Quantité
				(1 m)	(2 m)	(3 m)	
	mm	mm	Núm. de art./num. d'art.	€/pc	€/pc	€/pc	pcs
HIERRO <i>LE FER</i>	1,5	12x12	SPTQ1212FNxx				6
		15x15	SPTQ1515FNxx				
		20x20	SPTQ2020FNxx				
		25x25	SPTQ2525FNxx				
		30x30	SPTQ3030FNxx				
		40x40	SPTQ4040FNxx				

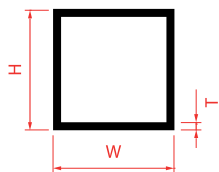

TUBO CUADRADO COMPLETO TUBE CARRÉ PLEIN	Espesor Épaisseur T	Dimension Largeur WxH	Completa el código artículo (xx) con el tipo de largo <i>Remplir le code article (xx) avec la longueur</i>	Largo Longueur			Cantidad Quantité
				(1 m)	(2 m)	(3 m)	
	mm	mm	Núm. de art./num. d'art.	€/pc	€/pc	€/pc	pcs
HIERRO <i>LE FER</i>	1,5	8x8	SPQP0808FNxx				6
		10x10	SPQP1010FNxx				
		12x12	SPQP1212FNxx				
		14x14	SPQP1414FNxx				

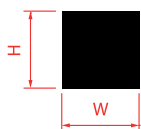



CUADRADO COMPLETO CARRÉ PLEIN	Espesor Épaisseur T	Dimension Largeur WxH	Completa el código artículo (xx) con el tipo de largo <i>Remplir le code article (xx) avec la longueur</i>	Largo Longueur			Cantidad Quantité
	mm	mm	Núm. de art./num. d'art.	(1 m) €/pc	(2 m) €/pc	(3 m) €/pc	

HIERRO LE FER

1,5	30x20	SPTR3020FNxx				6
	40x20	SPTR4020FNxx				

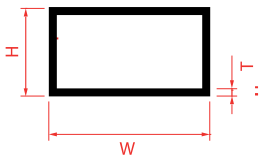

PERFIL "T" PROFIL "T"	4	20x20	SPPT2020FNxx				6
		25x25	SPPT2525FNxx				
	5	30x30	SPPT3030FNxx				

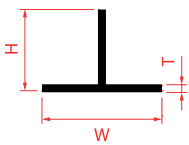
HIERRO LE FER



SPECIAL
PROFILES

Chapas y Perfiles en Aluminio, Acero para bricolaje
Tôles et Profils en Aluminium, Acier pour le bricolage



ANGULAR ANGULAIRE	Espesor Épaisseur T	Dimension Largeur WxH	Completa el código artículo (xx) con el tipo de largo <i>Remplir le code article (xx) avec la longueur</i>	Largo Longueur		Cantidad Quantité
	mm	mm	Núm. de art./num. d'art.	(1 m)	(2 m)	
				€/pc	€/pc	pcs

ALUMINIO ALUMINIUM

1,5	20x20	SPAN2020ANCxx			10
	25x25	SPAN2525ANCxx			
	30x30	SPAN3030ANCxx			
	40x40	SPAN4040ANCxx			

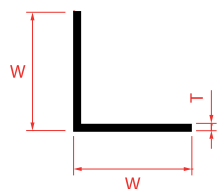

PERFIL "L" PROFIL "L"	1,5	40x20	SPEL4020ANCxx			10
		50x30	SPEL5030ANCxx			

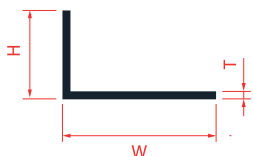
ALUMINIO ALUMINIUM

PERFIL "U" PROFIL "U"	1,5	22,5x22,5	SPCU2222ANCxx			10
		25,5x25,5	SPCU2525ANCxx			

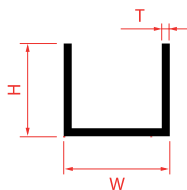
ALUMINIO ALUMINIUM

Longitudes superiores a 2 m disponibles solo bajo pedido - longitud máxima disponible 2,7 m
 Longueurs supérieures à 2 m disponibles uniquement sur demande - longueur maximale disponible 2,7 m

Complete el Código de Art. con la longitud de la barra: p. ej. barra de 1 SPP11007/L01 (01 = 1m) (02 = 2m)
 Remplissez le code article avec la longueur de la barre: par exemple 1 mètre de SPP11007/L01 (01 = 1m) (02 = 2m)



CHAPAS TÔLES	Espesor Épaisseur T	Dimension Largeur W	Dimension Largeur H			Cantidad Quantité
	mm	mm	mm	Núm. de art./num. d'art.	€/pc	pcs

ALUMINIO LISO
NATURAL
ALUMINIUM LISSE
NATUREL

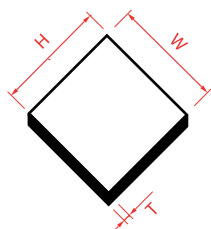

	0,7	500	200	SPLA5020AN07		10
	0,25			SPLA5020AN02		
	0,7		400	SPLA5040AN07		
	0,25			SPLA5040AN02		
	0,7		500	SPLA5050AN07		
	0,25			SPLA5050AN02		
	0,7		600	SPLA5060AN07		
	0,25			SPLA5060AN02		
	0,7		1000	SPLA5010AN07		
	0,25			SPLA5010AN02		

	0,7	600	200	SPLA6020AN07		10
	0,25			SPLA6020AN02		
	0,7		400	SPLA6040AN07		
	0,25			SPLA6040AN02		
	0,7		500	SPLA6050AN07		
	0,25			SPLA6050AN02		
	0,7		600	SPLA6060AN07		
	0,25			SPLA6060AN02		
	0,7		1000	SPLA6010AN07		
	0,25			SPLA6010AN02		

CHAPAS
TÔLES

ALUMINIO LISO
SATINADO
ALUMINIO ANODISÉ
LISSE

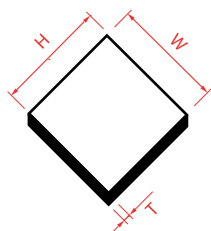

	0,7	500	200	SPLA5020AAA07		10
	0,25			SPLA5020AAA02		
	0,7		400	SPLA5040AAA07		
	0,25			SPLA5040AAA02		
	0,7		500	SPLA5050AAA07		
	0,25			SPLA5050AAA02		
	0,7		600	SPLA5060AAA07		
	0,25			SPLA5060AAA02		
	0,7		1000	SPLA5010AAA07		
	0,25			SPLA5010AAA02		

	0,7	600	200	SPLA6020AAA07		10
	0,25			SPLA6020AAA02		
	0,7		400	SPLA6040AAA07		
	0,25			SPLA6040AAA02		
	0,7		500	SPLA6050AAA07		
	0,25			SPLA6050AAA02		
	0,7		600	SPLA6060AAA07		
	0,25			SPLA6060AAA02		
	0,7		1000	SPLA6010AAA07		
	0,25			SPLA6010AAA02		

CHAPAS TÔLES	Espesor Épaisseur T	Dimension Largeur W	Dimension Largeur H			Cantidad Quantité
	mm	mm	mm	Núm. de art./num. d'art.	€/pc	pcs

ALUMINIO LISO BRILLANTE
ALUMINIUM LISSE
BRILLANT

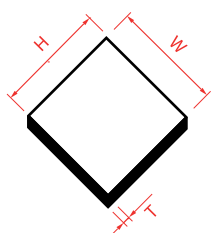

0,7 0,25 0,7 0,25 0,7 0,25 0,7 0,25 0,7 0,25	500	200	SPLA5020ABA07		10
			SPLA5020ABA02		
		400	SPLA5040ABA07		
			SPLA5040ABA02		
		500	SPLA5050ABA07		
			SPLA5050ABA02		
		600	SPLA5060ABA07		
			SPLA5060ABA02		
		1000	SPLA5010ABA07		
			SPLA5010ABA02		

0,7 0,25 0,7 0,25 0,7 0,25 0,7 0,25 0,7 0,25	600	200	SPLA6020ABA07		10
			SPLA6020ABA02		
		400	SPLA6040ABA07		
			SPLA6040ABA02		
		500	SPLA6050ABA07		
			SPLA6050ABA02		
		600	SPLA6060ABA07		
			SPLA6060ABA02		
		1000	SPLA6010ABA07		
			SPLA6010ABA02		



CHAPAS TÔLES						
LAGRIMA DE ALUMINIO NATURAL GRAIN DE RIZ ALUMINIUM NATUREL	1,5	500	200	SPLC5020ANC02		10
			500	SPLC5050ANC02		
			600	SPLC5060ANC02		
		600	200	SPLC6020ANC02		
			600	SPLC6060ANC02		
			1000	SPLC6010ANC02		

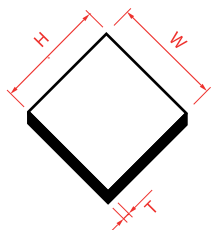



CHAPAS TÔLES	Espesor Épaisseur T	Dimension Largeur W	Dimension Largeur H			Cantidad Quantité
	mm	mm	mm	Núm. de art./num. d'art.	€/pc	pcs

ACERO LISO
BRILLANTE
ACIER LISSE
BRILLANT

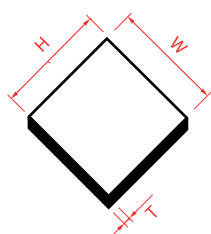

500	0,7	200	SPLA5020IL07		10
	0,25		SPLA5020IL02		
	0,7	400	SPLA5040IL07		
	0,25		SPLA5040IL02		
	0,7	500	SPLA5050IL07		
	0,25		SPLA5050IL02		
	0,7	600	SPLA5060IL07		
	0,25		SPLA5060IL02		
	0,7	1000	SPLA5010IL07		
	0,25		SPLA5010IL02		

600	0,7	200	SPLA6020IL07		10
	0,25		SPLA6020IL02		
	0,7	400	SPLA6040IL07		
	0,25		SPLA6040IL02		
	0,7	500	SPLA6050IL07		
	0,25		SPLA6050IL02		
	0,7	600	SPLA6060IL07		
	0,25		SPLA6060IL02		
	0,7	1000	SPLA6010IL07		
	0,25		SPLA6010IL02		

CHAPAS EXPANDIDAS TÔLES ÉTENDUES	Espesor Épaisseur T	Dimension Largeur W	Dimension Largeur H		Hierro galvanizado Fer galvanisé	Aluminio natural Aluminium naturel	Acero Acier	Cantidad Quantité
	mm	mm	mm	Núm. de art./num. d'art.	€/pc	€/pc	€/pc	pcs

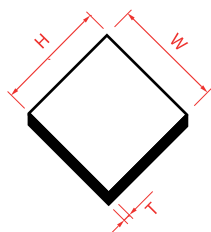

0,8	400	500	SPLS4050FZ08				10
			SPLS4050AN08				
			SPLS4050IL08				
		1000	SPLS4010FZ08				
			SPLS4010AN08				
			SPLS4010IL08				
	600	500	SPLS6050FZ08				
			SPLS6050AN08				
			SPLS6050IL08				
		1000	SPLS6010FZ08				
			SPLS6010AN08				
			SPLS6010IL08				

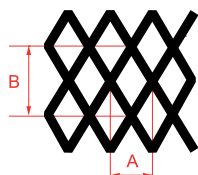

AxB 6x10 Aluminio/Aluminium
AxB 8x16 Acero/Acier



SPECIAL
PROFILES

Sistemas de visualización y propuestas de venta
Systemes d'affichage et présentoirs de vente



Special Profiles

Todos los expositores de Special Profiles están diseñados para ofrecer la máxima visibilidad de los productos y al mismo tiempo reducir al mínimo las dimensiones generales.

Funcionalidad también es el mejor que se puede encontrar en el mercado, por la sencillez con la que se pueden extraer e insertar los distintos perfiles. Los espacios predefinidos y guiados, tanto mecánicamente como mediante iconos, te permiten tener todos los expositores de forma fácil y siempre en orden. Los abundantes ejemplos de uso facilitan una comprensión perfecta del contenido. Todos los expositores son modulares, pudiendo crear su propio expositor de forma flexible, según las diversas necesidades y disponibilidad de espacio.

Por último, gracias a su diseño, también es posible colocarlos en ambientes claramente elegantes, como una sala de exposiciones, embelleciendo el ambiente.

Special Profiles

Tous les affichages de Special Profiles sont conçus pour offrir une visibilité maximale du produit tout en minimisant les dimensions globales.

La fonctionnalité est également la meilleure que l'on puisse trouver sur le marché, en raison de la simplicité avec laquelle les différents profilés peuvent être extraits et réinsérés. Les espaces prédéfinis et guidés, à la fois mécaniquement et au moyen d'icônes, vous permettent facilement d'avoir tous les produits exposés et toujours en ordre. Les nombreux exemples d'utilisation facilitent une parfaite compréhension du contenu. Tous les exposants sont modulables, vous permettant de créer votre propre exposant de manière flexible, en fonction des différents besoins et de la disponibilité de l'espace. Enfin, grâce à leur design, il est également possible de les placer dans des environnements clairement élégants, comme une salle d'exposition, embellissant l'environnement.

BRICOLAJE/ DIY

PERFILES / PROFILS

BIG 2

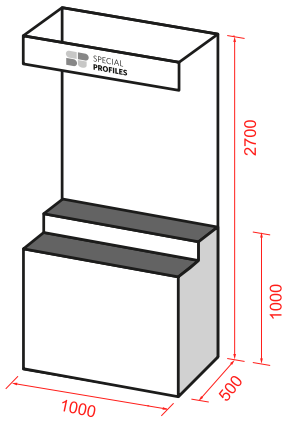

BIG 3

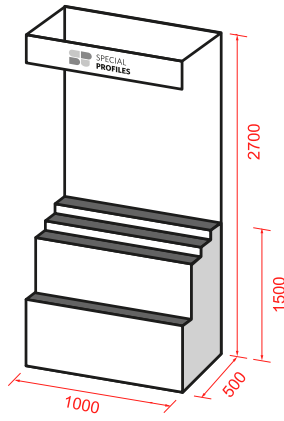

BIG 4

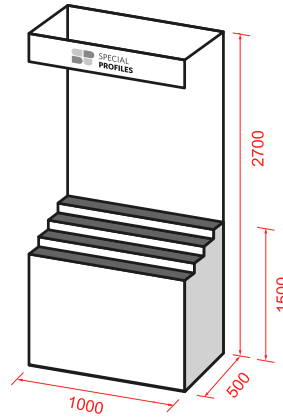

SMALL 2

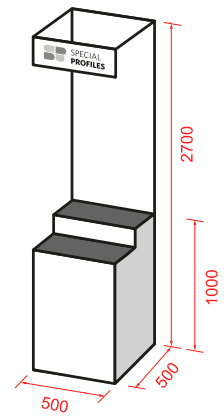

BIG SLOT

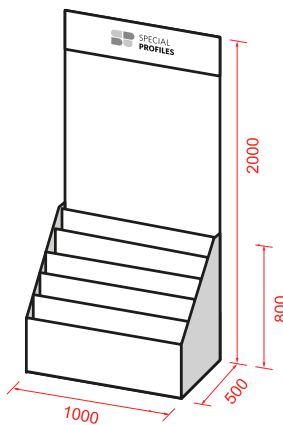

SMALL SLOT

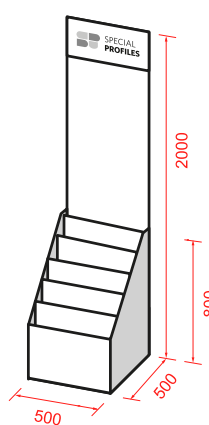

BIG FRAME

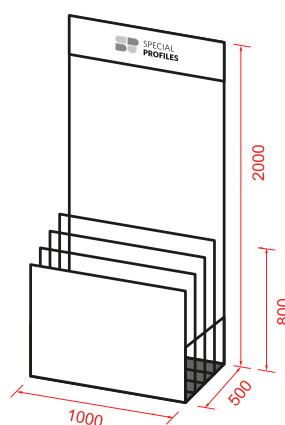

SMALL FRAME

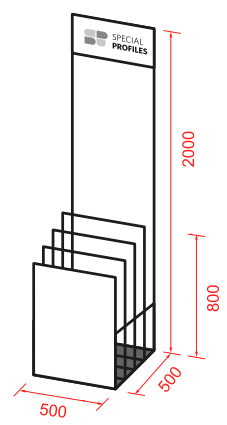

CHAPAS / TÔLES

CERÀMICA, CONSTRUCCIÓN / CÉRAMIQUE, BÂTIMENT

BIG TILE

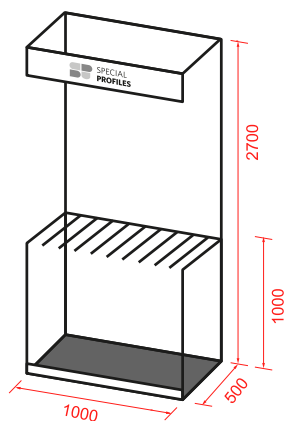



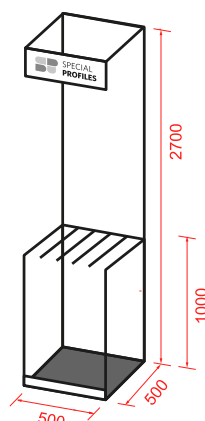

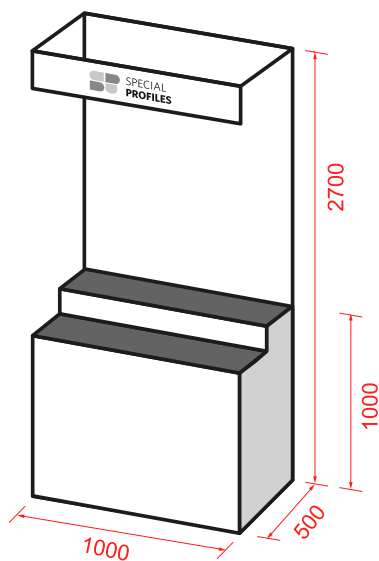
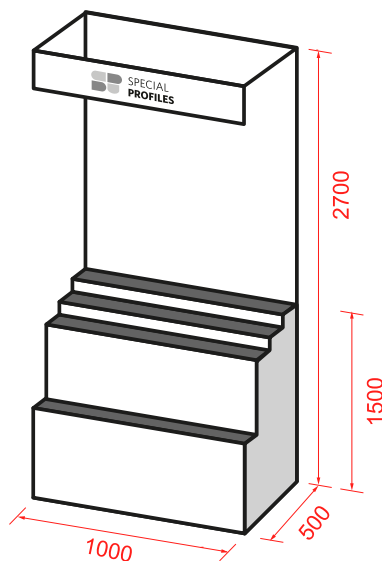
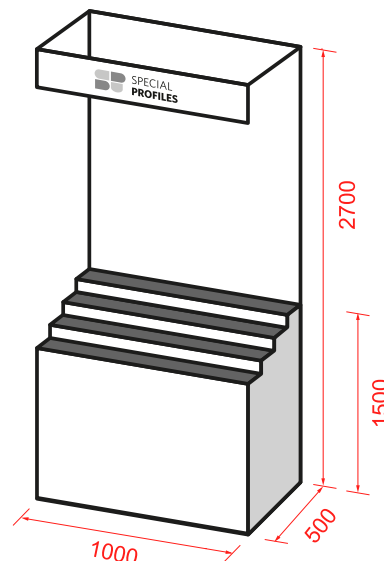





SMALL TILE



BRICOLAJE ALUMINIO / DIY ALUMINIUM
BIG 2

BIG 3

BIG 4

	pd/tipo pcs/type	Tot. referencia Tot. Références	Tot. barras Tot. Barres	Codigo propuesta Barras 2 mt Code de proposition Barres 2 mt	Precio Prix €	Codigo propuesta Barras 1 mt Code de proposition Barres 1 mt	Precio Prix €
--	---------------------	---------------------------------------	----------------------------	---	---------------------	---	---------------------

Aluminio natural <i>Aluminium naturel</i>	10	29	290	SPANA2G		SPANA1G	
Aluminio anodizado plata <i>Aluminium anodisé argent</i>	10	29	290	SPAAA2G		SPAAA1G	
Aluminio brillante <i>Aluminium brillant</i>	10	29	290	SPABA2G		SPABA1G	

									
10x2 20x2 30x2 40x2 50x2	10x10 20x20 30x30 40x40 50x50	20x10 30x15 40x10	8x8 10x10 15x15 20x20	20x18	10x1 12x1 16x1 20x1 24x1	20x10 30x15	20x20	10x10	20x20 30x15
5	5	3	4	1	5	2	1	1	2

BRICOLAJE ALUMINIO / *DIY ALUMINIUM*

SMALL 2

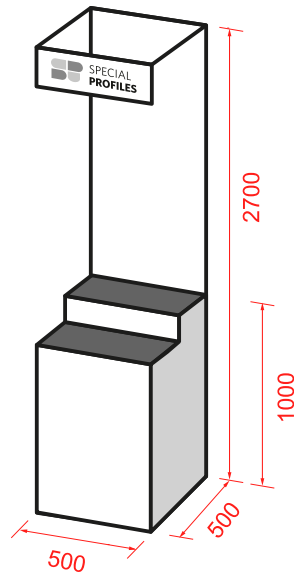

	pd/tipo <i>pcs/type</i>	Tot. referencia <i>Tot. Références</i>	Tot. barras <i>Tot. Barres</i>	Codigo propuesta Barras 2 mt <i>Code de proposition Barres 2 mt</i>	Precio <i>Prix</i> €	Codigo propuesta Barras 1 mt <i>Code de proposition Barres 1 mt</i>	Precio <i>Prix</i> €
--	----------------------------	---	-----------------------------------	---	----------------------------	---	----------------------------

Aluminio natural <i>Aluminium naturel</i>	10	15	150	SPANA2P		SPANA1P	
Aluminio anodizado plata <i>Aluminium anodisé argent</i>	10	15	150	SPAAA2P		SPAAA1P	
Aluminio brillante <i>Aluminium brillant</i>	10	15	150	SPABA2P		SPABA1P	

20x2 30x2 40x2	20x20 30x30	40x10	20x20	20x18	12x1 16x1 20x1	20x10	20x20	10x10	20x20
3	2	1	1	1	3	1	1	1	1

BRICOLAJE ACERO / *DIY ACIER*

BIG 2

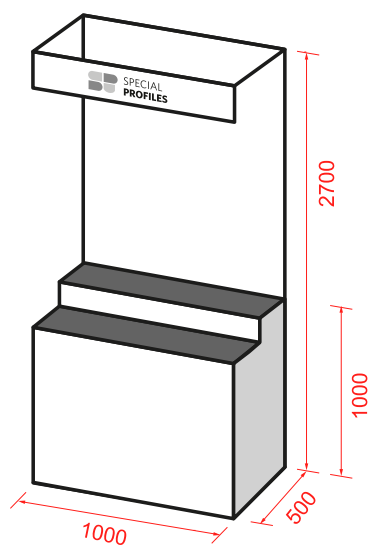



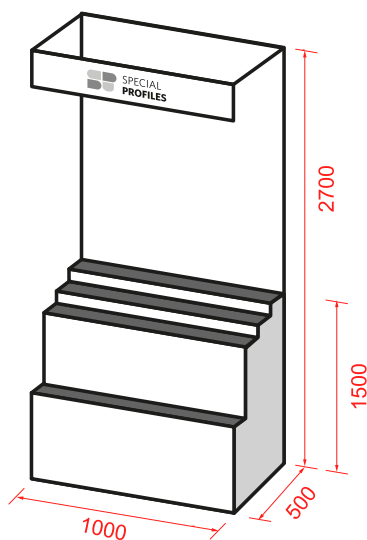

BIG 3

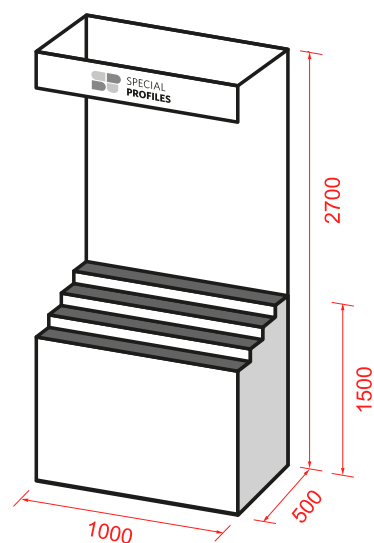

BIG 4



	pd/tipo pcs / type	Tot. referencia Tot. Références	Tot. barras Tot. Barres	Codigo propuesta Barras 2 mt Code de proposition Barres 2 mt	Precio Prix €	Codigo propuesta Barras 1 mt Code de proposition Barres 1 mt	Precio Prix €
Acero Acier	10	32	320	SPIL2G		SPIL1G	

			
10x0,25 20x0,25 30x0,25 40x0,25 50x0,25	10x10x0,25 20x20x0,25 30x30x0,25 40x40x0,25 50x50x0,25	20x10x0,25 30x15x0,25 40x10x0,25	10x15x0,25 15x15x0,25 20x20x0,25
10x0,7 20x0,7 30x0,7 40x0,7 50x0,7	10x10x0,7 20x20x0,7 30x30x0,7 40x40x0,7 50x50x0,7	20x10x0,7 30x15x0,7 40x10x0,7	10x15x0,7 15x15x0,7 20x20x0,7
10	10	6	6



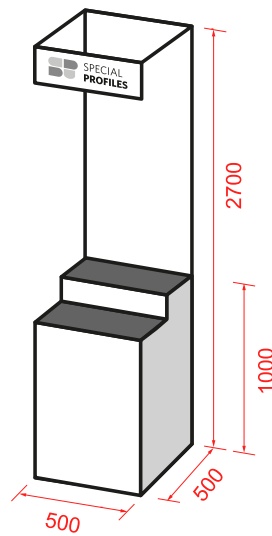

BRICOLAJE ACERO / *DIY ACIER*

SMALL 2



	pd/tipo <i>pcs / type</i>	Tot. referencia <i>Tot. Références</i>	Tot. barras <i>Tot. Barres</i>	Codigo propuesta Barras 2 mt <i>Code de proposition Barres 2 mt</i>	Precio <i>Prix</i> €	Codigo propuesta Barras 1 mt <i>Code de proposition Barres 1 mt</i>	Precio <i>Prix</i> €
--	------------------------------	---	-----------------------------------	---	----------------------------	---	----------------------------

Acero <i>Acier</i>	10	16	160	SPIL2P		SPIL1P	
-----------------------	----	----	-----	--------	--	--------	--

			
10x0,7 20x0,7 30x0,7 40x0,7 50x0,7	10x10x0,7 20x20x0,7 30x30x0,7 40x40x0,7 50x50x0,7	20x10x0,7 30x15x0,7 40x10x0,7	10x15x0,7 15x15x0,7 20x20x0,7
5	5	3	3

BRICOLAJE HIERRO / *DIY LE FER*







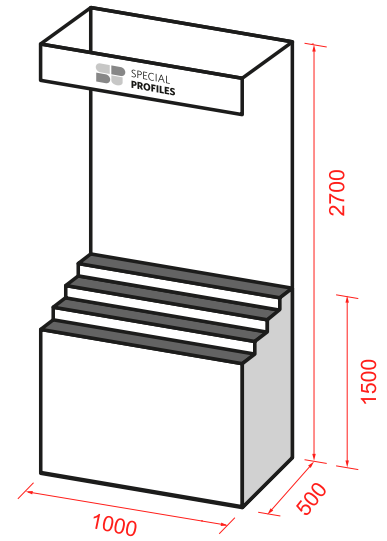
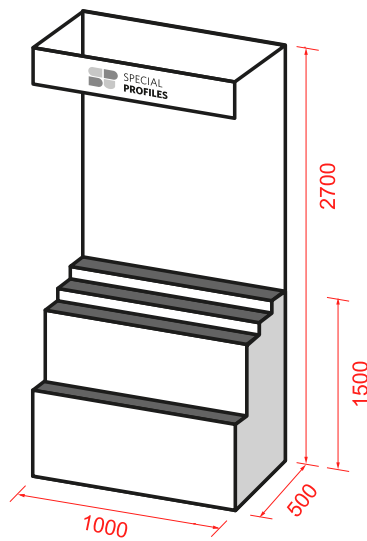
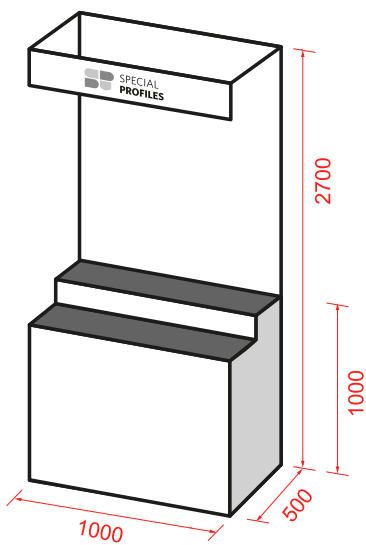



BIG 2

BIG 3

BIG 4



	pd/tipo pcs / type	Tot. referencia Tot. Références	Tot. barras Tot. Barres	Codigo propuesta Barras 2 mt Code de proposition Barres 2 mt	Precio Prix €	Codigo propuesta Barras 1 mt Code de proposition Barres 1 mt	Precio Prix €
Hierro Le Fer	6	24	144	SPFE2G		SPFE1G	

									
20x3 30x3 40x4 50x5	20x20x3 30x30x3 40x40x3	30x20x4 40x20x4	15x15x1,5 30x20x1,5	10 12	16x1,2 20x1,2 25x1,2 30x1,5	30x20x1,5 40x20x1,5	20x20x1,5 30x30x1,5	8x8 12x12	25x25x4
4	3	2	2	2	4	2	2	2	1

BRICOLAJE HIERRO / *DIY LE FER*

SMALL 2

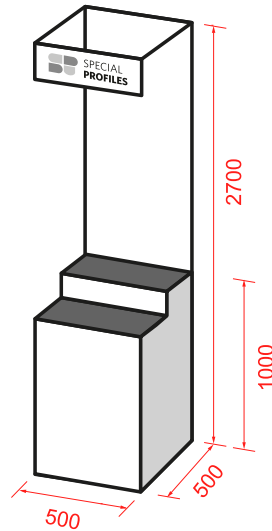





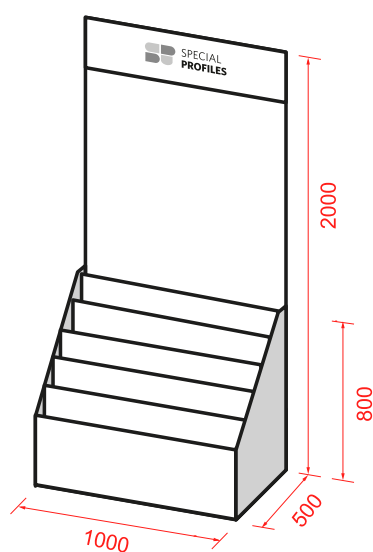

	pd/tipo pcs / type	Tot. referencia Tot. Références	Tot. barras Tot. Barres	Codigo propuesta Barras 2 mt Code de proposition Barres 2 mt	Precio Prix €	Codigo propuesta Barras 1 mt Code de proposition Barres 1 mt	Precio Prix €
Hierro Le Fer	6	14	84	SPFE2P		SPFE1P	

20x3 40x4	20x20x3 40x40x3	30x20x4	15x15x1,5	10 12	20x1,2 30x1,5	40x20x1,5	30x30x1,5	12x12	25x25x4
2	2	1	1	2	2	1	1	1	1

BRICOLAJE CHAPAS, ALUMINIO, ACERO
DIY TÔLES, ALUMINIUM, ACIER
BIG SLOTS

	pd/tipo <i>pcs/type</i>	Tot. referencias <i>Tot. Références</i>	Tot. chapas <i>Total de tôles</i>	Codigo propuesta <i>Code de proposition</i>	Precio <i>Prix</i> €
--	----------------------------	---	--------------------------------------	--	----------------------------





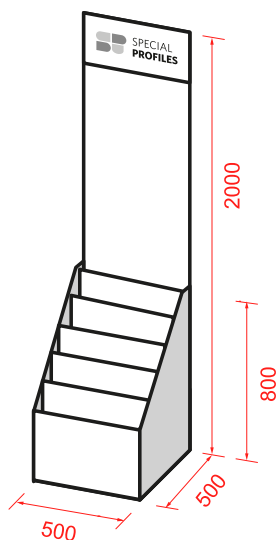

Aluminio/Acero <i>Aluminium/Acier</i>	5	34	170	SPLA2G	
---	---	----	-----	--------	--

Aluminio liso natural <i>Aluminium lisse naturel</i>	Aluminio liso anodizado satinado <i>Aluminium anodisé satiné lisse</i>	Aluminio liso anodizado brillante <i>Aluminium lisse anodisé brillant</i>	Aluminio lagrima natural <i>Grain de riz en aluminium naturel</i>	Acero liso brillante <i>Acier lisse brillant</i>	Chapas de metal expandido, hierro, aluminio, acero <i>Tôles étendue, fer, aluminium, acier</i>
					
500x200x0,25 500x500x0,25 500x1000x0,25	500x200x0,25 500x500x0,25 500x1000x0,25	500x200x0,25 500x500x0,25 500x1000x0,25	500x200x1,5 500x500x1,5	500x200x0,25 500x500x0,25 500x1000x0,25	400x500x1 400x500x1 400x500x1
500x200x0,7 500x500x0,7 500x1000x0,7	500x200x0,7 500x500x0,7 500x1000x0,7	500x200x0,7 500x500x0,7 500x1000x0,7	600x600x1,5 600x1000x1,5	500x200x0,7 500x500x0,7 500x1000x0,7	600x1000x1 600x1000x1 600x1000x1
6	6	6	4	6	3

BRICOLAJE CHAPAS, ALUMINIO, ACERO
DIY TÔLES, ALUMINIUM, ACIER
SMALL SLOTS

	pd / tipo pcs / type	Tot. referencias Tot. Références	Tot. chapas Total de tôles	Codigo propuesta Code de proposition	Precio Prix €
--	-------------------------	---	-------------------------------	---	---------------------

ALUMINIO/Acero <i>Aluminium/Acier</i>	5	17	85	SPLA1P	
---	---	----	----	---------------	--

Aluminio liso natural Aluminium lisse naturel	Aluminio liso anodizado satinado Aluminium anodisé satiné lisse	Aluminio liso anodizado brillante Aluminium lisse anodisé brillant	Aluminio lagrima natural Grain de riz en aluminium naturel	Acero liso brillante Acier lisse brillant	Chapas de metal expandido, hierro, aluminio, acero Tôles étendue, fer, aluminium, acier
					
500x200x0,7 500x500x0,7 500x1000x0,7	500x200x0,7 500x500x0,7 500x1000x0,7	500x200x0,7 500x500x0,7 500x1000x0,7	500x200x1,5 500x500x1,5	500x200x0,7 500x500x0,7 500x1000x0,7	400x500x1 400x500x1 400x500x1
3	3	3	2	3	3



CERÀMICA, CONSTRUCCIÓN
CÉRAMIQUE, BÂTIMENT

BIG TILE

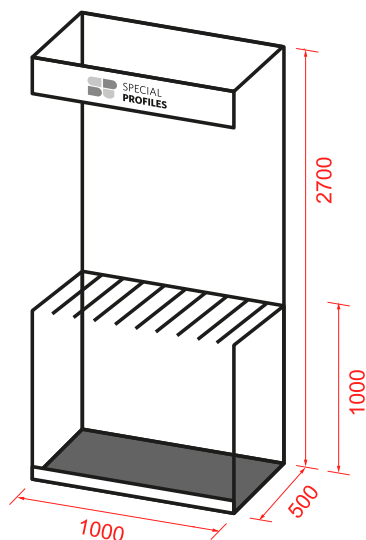

	pd/tipo pcs/type	Tot. referencias Tot. Références	Tot. productos Tot. Barres	Largo Barras Longueur de barres m	Codigo propuesta Code de proposition	Precio Prix €
--	---------------------	---	-------------------------------	--	---	---------------------

Recubrimientos mixtos <i>Revêtements mixtes</i>	10	25	250	mix	SPRIV2B	
---	-----------	-----------	------------	------------	----------------	--

PVC blanco PVC blanc	PVC blanco PVC blanc	Aluminio Aluminium	Aluminio Aluminium	Acero Acier	Acero Acier	Aluminio Aluminium	Aluminio Aluminium	Acero Acier	Acero Acier
10 12	10 12	10 12	10 12	10 12	10 12	10 12	10 12	10 12	10 12
2	2	2	2	2	2	2	2	2	2

PVC blanco PVC blanc	PVC marron PVC marron	Aluminio Aluminium	Acero Acier	Acero Acier
22x22	28x28	25x25	30x30	30x30
1	1	1	1	1

CERÀMICA, CONSTRUCCIÓN
CÉRAMIQUE, BÂTIMENT

SMALL TILE

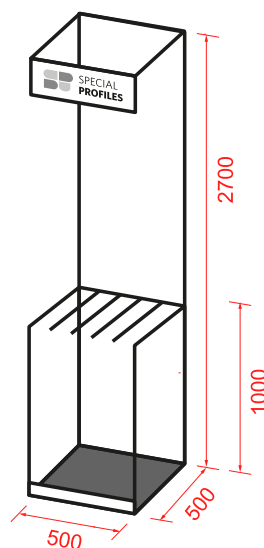

	pd/tipo pcs/type	Tot. referencias Tot. Références	Tot. productos Tot. Barres	Largo Barras Longueur de barres m	Codigo propuesta Code de proposition	Precio Prix €
--	---------------------	---	-------------------------------	--	---	---------------------

Recubrimientos mixtos <i>Revêtements mixtes</i>	10	15	150	mix	SPRIV2S	
---	-----------	-----------	------------	------------	----------------	--

PVC blanco PVC blanc	PVC blanco PVC blanc	Aluminio Aluminium	Aluminio Aluminium	Acero Acier	Acero Acier	Aluminio Aluminium	Aluminio Aluminium	Acero Acier	Acero Acier
10	10	10	10	10	10	10	10	10	10
1	1	1	1	1	1	1	1	1	1

PVC blanco PVC blanc	PVC marron PVC marron	Aluminio Aluminium	Acero Acier	Acero Acier
22x22	28x28	25x25	30x30	30x30
1	1	1	1	1



CERÀMICA, CONSTRUCCIÓN
CÉRAMIQUE, BÂTIMENT

BIG TILE

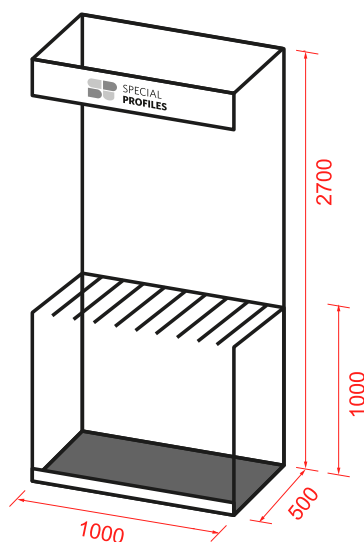

	pd / tipo pcs / type	Tot. referencias Tot. Références	Tot. productos Tot. Barres	Largo Barras Longueur de barres m	Codigo propuesta Code de proposition	Precio Prix €
--	-------------------------	---	-------------------------------	--	---	---------------------

Ricubrimientos PVC <i>Revêtements PVC</i>	10	34	340	mix	SPJJ2B	
---	-----------	-----------	------------	------------	---------------	--





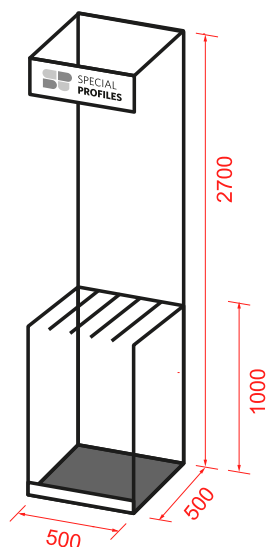

blanco <i>blanc</i>	marfil <i>ivoire</i>	rosado <i>rose</i>	gris <i>gris</i>	Azul claro <i>Blue clair</i>	rosa jaspeado <i>rose marbrés</i>	rosa melocoton <i>Rose pêche</i>	beige claro <i>Beige clair</i>	beige arena <i>Beige sable</i>	beige tabaco <i>Beige tabac</i>
6-8-10-12	8-10	8-10	8-10	8-10	8-10	8-10	8-10	8-10	8-10
4	2	2	2	2	2	2	2	2	2



travertino gris <i>Gris travertin</i>	crema <i>Crème</i>	travertino beige <i>Beige travertin</i>	verde <i>Vert</i>	verde brasil <i>Brésil Vert</i>	gris <i>Gris</i>
8-10	8-10	8-10	8-10	8-10	8-10
2	2	2	2	2	2

CERÀMICA, CONSTRUCCIÓN
CÉRAMIQUE, BÂTIMENT
SMALL TILE









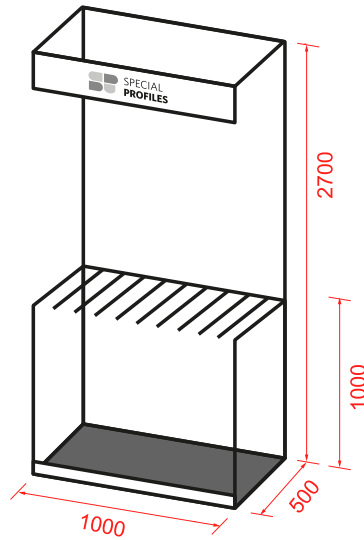







	pd/tipo pcs/type	Tot. referencias Tot. Références	Tot. productos Tot. Barres	Largo Barras Longueur de barres m	Codigo propuesta Code de proposition	Precio Prix €
--	---------------------	---	-------------------------------	--	---	---------------------

BAÑO Salle de bains	10	15	150	mix	SPSA2S	
-------------------------------	-----------	-----------	------------	------------	---------------	--

SpecialSanit-PVC	SpecialCapsI-PVC	SpecialCapsE-PVC	SpecialCapsT-PVC	SpecialProtec-PVC	SpecialProtec-PVC	SpecialCapPI-PVC SpecialCapPE-PVC
						
20x20	20	20	20	8	10	8 10
1	1	1	1	1	1	4

SpecialSanit-AL plata + brillante argent + brillant	SpecialProtec-AL plata + brillante argent + brillant	SpecialSanit-PVC
		
18x18	10x10	45x45
2	2	1





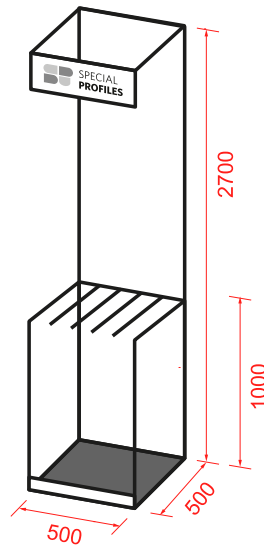



SUELO ALUMINIO, ACERO
SOL ALUMINIUM, ACIER
BIG TILE









	pd / tipo pcs / type	Tot. referencias Tot. Références	Tot. productos Tot. Barres	Largo Barras Barres Longues m	Codigo propuesta Code de proposition	Precio Prix €	
Piso Sol	10	29	290	mix	SPFL2B		
aluminio plata aluminium argenté	aluminio plata aluminium argenté	aluminio plata aluminium argenté	all. plata + brillante al. argenté + brillant	acero acier	all. plata + brillante al. argenté + brillant	acero acier	all. plata + brillante al. argenté + brillant
							
42x26	12,5	12,5	30	16-30	25	25	20x9
1	1	1	2	2	2	1	2
al. nat.+plata+brillante al. nat. + argenté + brillant	all. plata + brillante al. argenté + brillant	acero acier	aluminio plata aluminium argenté	acero acier	all. plata + brillante al. argenté + brillant	acero acier	acero acier
							
5x25	8-10-12,5	10-12,5	10	10	12,5	12,5	10
3	6	2	1	1	2	1	1

SUELO ALUMINIO, ACERO
SOL ALUMINIUM, ACIER
SMALL TILE

	pd/tipo pcs/type	Tot. referencias Tot. Références	Tot. productos Tot. Barres	Largo Barras Barres Longues m	Codigo propuesta Code de proposition	Precio Prix €
--	---------------------	---	-------------------------------	-------------------------------------	---	---------------------

Piso Sol	10	18	180	mix	SPFL2S	
-------------	----	----	-----	-----	--------	--

aluminio plata aluminium argenté	aluminio plata aluminium argenté	aluminio plata aluminium argenté	all. plata + brillante al. argenté + brillant	acero acier	all. plata + brillante al. argenté + brillant	acero acier	all. plata + brillante al. argenté + brillant
							
42x26	12,5	12,5	30	16	25	25	20x9
1	1	1	1	1	1	1	1

al. nat.+plata+brillante al. nat. + argenté + brillant	all. plata + brillante al. argenté + brillant	acero acier	aluminio plata aluminium argenté	acero acier	all. plata + brillante al. argenté + brillant	acero acier	acero acier
							
5x25	10-12,5	10-12,5	10	10	12,5	12,5	10
1	2	2	1	1	1	1	1

Aluminio
Aluminium



Hierro
Le Fer



Perfiles para ceramica
Profils pour la céramique



Perfiles portaetiquetas
Profils de porte-étiquettes



Descripción de la etiqueta
Description de l'étiquette

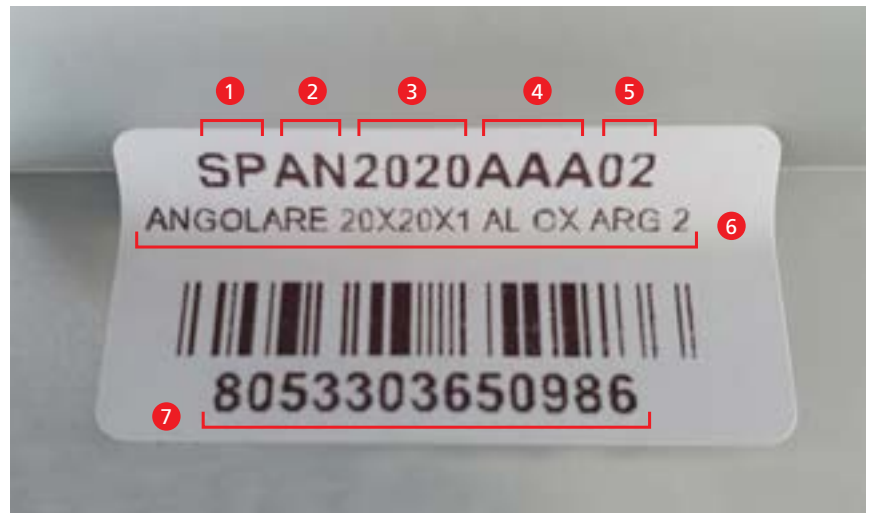

- 1- Código de empresa - Code d'entreprise
- 2- Tipo de producto - Type de produit
- 3- Medida del producto - Mesure du produit
- 4- Tratamiento superficial - Traitement de surface
- 5- Longitud del perfil - Longueur du profil
- 6- Descripción del producto - Description du produit
- 7- Código de barras EAN13 - Code à barres EAN13

Principales características de las materias primas utilizadas por Special Profiles**ALUMINIO**

Aleación de aluminio (Al-Mg-Si)

Los perfiles se fabrican mediante extrusión o laminación y posterior plegado a presión.

Tienen una excelente resistencia a los principales agentes químicos y atmosféricos.

Los tratamientos superficiales a través las plantas propiedad de la empresa, transforman el material en:

- Aluminio anodizado: oxidación anódica con un espesor de óxido de 8-10 micrones.
 - Aluminio brillante: oxidación anódica con un espesor de óxido de 8-10 micrones.
 - Aluminio pintado: con recubrimiento en polvo, con un espesor de pintura de unas 100 micras.
- No recomendado para uso en suelo.

ACERO INOX - AISI 304

Los perfiles se fabrican mediante laminación y posterior plegado a presión.

Tienen una excelente resistencia a los principales agentes químicos y atmosféricos y una excelente resistencia mecánica.

Los tratamientos superficiales a través de los sistemas propios de la empresa transforman el material en:
Acero pulido y brillante.

Utilizar tanto en la pared como en el suelo, en un hospital, industria alimentar etc.

- Atención: los filos de corte no son inoxidable

PVC rígido (protector de bordes)

Cloruro de vinilo rígido autoextinguible, a prueba de golpes y sin plomo.

Buena resistencia mecánica y a la abrasión.

PVC coextruido - rígido/blando

(juntas de expansión)

Cloruro de vinilo rígido coextruido con PVC blando sin plomo, a prueba de golpes, autoextinguible.

Excelente resistencia mecánica a la abrasión.

PE-HD (espaciadores para azulejos)

Polietileno de alta densidad, resina termoplástica, excelente estabilidad química y resistencia mecánica. La alta densidad (HD) aumenta su rigidez.

POLIPROPILENO (Esquinas exteriores cuadradas y redondas) Polímero termoplástico, semicristalino, de buena resistencia mecánica y a la abrasión.

Mantenimiento

Evite el contacto directo con el cemento y sus derivados, si está húmedo, productos desincrustantes y detergentes que contengan cloro.

Evite el uso de productos abrasivos que puedan rayar (esponjas abrasivas/lana de acero).

Inmediatamente después de la colocación, proceder a una limpieza a fondo de las superficies con abundante agua/PH neutro/productos no alcalinos, en particular quitar cemento, cola de las superficies expuestas.

Medidas y tolerancias

Toda la información y los dibujos contenidos en este catálogo no son vinculantes y están sujetos a cambios sin previo aviso.

Todos los datos dimensionales se refieren a dimensiones nominales, sujetas a tolerancias mecánicas, según estándar En-22768 ISO-2768 -m.

Principales caractéristiques des matières premières utilisées par Special Profiles

ALUMINUM

Alliage d'aluminium (Al-Mg-Si)

Les profilés sont fabriqués par extrusion ou stratification et pliage sous pression.

Ils ont une excellente résistance aux principaux agents chimiques et atmosphériques.

Les traitements de surface à travers les usines appartenant à l'entreprise, transforment le matériau en:

- Aluminium anodisé: oxydation anodique avec une épaisseur d'oxyde de 8-10 microns.

- Aluminium brillant: oxydation anodique avec une épaisseur d'oxyde de 8-10 microns.

- Aluminium peint: revêtement en poudre, avec une épaisseur de peinture d'environ 100 microns.

Non recommandé pour une utilisation au sol.

ACIER INOXYDABLE - AISI 304

Les profilés sont fabriqués par laminage puis pliage sous pression.

Ils ont une excellente résistance aux principaux agents chimiques et atmosphériques et une excellente résistance mécanique.

Les traitements de surface via les propres systèmes de l'entreprise transforment le matériau en:
Acier poli et brillant.

Utiliser à la fois sur le mur et sur le sol, dans les hôpitaux, l'industrie alimentaire, etc.

- Attention: les arêtes de coupe ne sont pas inoxydables

PVC rigide (protecteur de bord)

Chlorure de vinyle rigide sans plomb, antichoc et auto-extinguible.

Bonne résistance mécanique et à l'abrasion.

PVC coextrudé rigide/souple (joints de dilatation)

Chlorure de vinyle rigide coextrudé avec PVC souple sans plomb, antichoc, auto-extinguible.

Excellente résistance mécanique à l'abrasion.

PE-HD (entretoises de carrelage)

Polyéthylène haute densité, résine thermoplastique, excellente stabilité chimique et résistance mécanique.

La haute densité (HD) augmente sa rigidité.

POLYPROPYLENE

(coins extérieurs carrés et ronds)

Polymère thermoplastique semi-cristallin avec une bonne résistance mécanique et à l'abrasion.

Entretien

Évitez tout contact direct avec le ciment et ses dérivés, s'il est humide, les produits détartrants et détergents contenant du chlore.

Évitez d'utiliser des produits abrasifs qui peuvent rayer (tampons abrasifs/laine d'acier).

Immédiatement après la pose, nettoyer soigneusement les surfaces avec beaucoup d'eau/pH neutre/ produits non alcalins, en particulier enlever le ciment, la colle des surfaces exposées.

Mesures et tolérances

Toutes les informations et dessins contenus dans ce catalogue sont sans engagement et sont sujets à changement sans préavis.

Toutes les données dimensionnelles se réfèrent à des dimensions nominales, sous réserve de tolérances mécaniques, selon norme En-22768 ISO-2768 -m.

Condiciones generales de venta

Conditions générales de vente

Sección 1 - Condiciones generales

- Los siguientes términos y condiciones generales de negocio se aplican a todos los bienes y servicios suministrados a un contrato específico, una persona jurídica de derecho público o un fondo especial de derecho público.
- Si un cliente tiene términos y condiciones de venta diferentes a los nuestros, y estos últimos no le han sido reconocidos explícitamente, se considerarán no vinculantes para Mecc.AI, incluso si no se rechazan explícitamente.
- La adquisición e interpretación de estos términos y condiciones generales de venta deben regirse exclusivamente por la ley italiana, así como la conclusión e interpretación de transacciones legales con el cliente. Se rechaza expresamente la aplicación de la United Nations Sales Act (CISG).
- La nulidad de disposiciones individuales o elementos de estos términos y condiciones generales de venta no afecta la validez de las disposiciones restantes.
- El lugar de cumplimiento de las obligaciones creadas directamente o indirectamente por la relación contractual, incluida la obligación de devolución del pago, será la sede de nuestra empresa.
- El lugar de jurisdicción exclusivo es aquel en el que se encuentra la sede de nuestra empresa.

Sección 2 - Cotizaciones, alcance de ejecución y celebración del contrato

- Nuestras cotizaciones generadas y relevantes para un contrato específico están sujetas a posibles cambios sin previo aviso. Los pedidos son vinculantes para nosotros solo en la medida en que estén confirmados. Cualquier tipo de acuerdo verbal diferente se considerará válido solo si se confirma por escrito.
- La confirmación de nuestro pedido tiene el único valor de definir el tipo de servicios contractualmente debidos.
- Nos reservamos el derecho de cambiar el diseño, la elección de materiales, las especificaciones del mismo y el método de construcción, incluso después de enviar la confirmación del pedido al cliente, siempre que dichos cambios no sean contradictorios o con la confirmación del pedido o con las especificaciones del cliente.
- Los documentos en los que se basa el presupuesto o la confirmación del pedido, como los diagramas y dibujos, las dimensiones y las declaraciones de peso son, por regla general, solo aproximaciones y, por lo tanto, no son vinculantes, siempre que no se indiquen expresamente por escrito.
- Se permiten entregas parciales.
- Nuestra obligación de suministro se suspende desde el momento en que el cliente incumpla las obligaciones asumidas.
- En el caso de pedidos de subcontratación, el cliente está obligado a facilitarnos todo el material y la documentación técnica necesaria para el suministro en el plazo previsto y por cuenta propia. El material debe ser perfecto y respetar los valores específicos indicados y poseer el stock normal del sector. El cliente asume la responsabilidad de las condiciones de garantía y calidad del material que nos suministra a cuenta. También asume los costes y las pérdidas adicionales en que incurra Mecc.AI debido a que el material no tiene las características técnicas necesarias y la calidad garantizada.

Sección 3 - precios, términos y condiciones de pago

- Los precios aplicados, a menos que se especifique lo contrario por escrito en el presupuesto o la confirmación del pedido, están previstos franco fábrica, excluidos otros gastos de envío y transporte. Si se acuerda la entrega con flete incluido, los precios indicados por nosotros relacionados con el flete se basan en los cargos y otras variables relevantes vigentes en el momento de la cotización. En consecuencia, los precios pueden variar, a favor o en contra del cliente, ya que estas condiciones varían en el tiempo entre la cotización y el envío del material solicitado, sin que el cliente tenga derecho a desistir del contrato por este motivo.
- Si transcurren más de cuatro meses entre la firma del contrato y la entrega de los materiales solicitados, sin que Mecc.AI sea responsable del retraso en la entrega, el precio de los materiales solicitados puede aumentar según el caso teniendo en cuenta considerando los costos de materias primas, salarios y cualquier otro costo accesorio en que incurra Mecc.AI en este período de tiempo. Si el precio de compra aumenta en más del 30%, el cliente tiene derecho a rescindir el contrato.
- Si el cliente recibe solicitudes de cambios en los materiales solicitados, los costos adicionales incurridos como resultado de estos cambios serán cargados y facturados al cliente.
- Nuestras facturas deben pagarse en su totalidad según las condiciones de pago contractuales acordadas entre las partes e indicadas en la factura.
- Si el cliente excede la fecha de pago acordada, Mecc.AI se reserva el derecho a reclamar un gasto por intereses igual a 8% puntos por encima de la tasa bancaria vigente en ese momento.
- Si el comprador se atrasa en el pago y supuestas dudas justificadas sobre su capacidad para pagar la suma de nuestra propiedad a través de crédito se hacen evidentes, Mecc.AI, independientemente de nuestros otros derechos, tiene derecho a exigir el pago en adelantar para nuevas entregas con el fin de hacer que todas nuestras reclamaciones derivadas de la relación comercial sean pagaderas inmediatamente.

Sección 4 - Envío

La carga de los materiales solicitados y su envío se realiza sin seguro y por cuenta y riesgo del destinatario. Cualquier costo adicional que surja de condiciones especiales no acordadas previamente correrá a cargo del comprador; incluso si los términos de entrega acordados incluyen el transporte.

Sección 5 - Condiciones de entrega

- La definición de los plazos de entrega debe considerarse no vinculante para Mecc.AI. En cualquier caso, la producción debe llevarse a cabo con nuestro mejor conocimiento y habilidades y puede ampliarse según corresponda, especialmente en el caso de que el comprador se abstenga de proporcionar la asistencia necesaria y acordada. Lo mismo se aplica a las medidas tomadas en respuesta a sus disputas, en particular en el caso de que ocurrieran imprevistos fuera de nuestro control; huelgas y cierres patronales, retrasos en la entrega de componentes de uno de nuestros proveedores, imprevistos derivados de interrupciones de transporte y operativas, escasez de materias primas, cortes de luz, etc.
- Los cambios realizados en los materiales solicitados a pedido específico del cliente generan en consecuencia un aplazamiento razonable de la fecha de entrega acordada.

Sección 6 - Transferencia de riesgo

- El riesgo de pérdida accidental o deterioro del material pedido pasa al cliente tan pronto como se produce el material y se notifica al cliente.

Sección 7 - Reserva de propiedad

- Nos reservamos la propiedad de los productos entregados hasta que se haya realizado el pago completo. La reserva de dominio también se aplica a todas las reclamaciones existentes en la relación entre nosotros y el cliente, incluidas las relativas a los materiales sujetos a reclamación, hasta que las disputas se declaren resueltas y el pago de los materiales sujetos a reclamación se realice en su totalidad.
- El cliente no está autorizado a vender o disponer del material cubierto por la factura de venta impaga de ninguna manera, incluso entregándolo como garantía a terceros. Tampoco está autorizado a revender dicho material en el contexto de su propia transacción comercial. Cualquier procedimiento ejecutivo promovido por terceros en relación con los materiales debe ser inmediatamente puesto en conocimiento de Mecc.AI.
- En cumplimiento del derecho de propiedad según lo dispuesto anteriormente a favor de Mecc.AI, el cliente deberá abstenerse de realizar actos o conductas que impidan que Mecc.AI ejerza válidamente este derecho.
- En caso de incumplimiento de la obligación del cliente según lo dispuesto en este artículo, Mecc.AI tiene el derecho de retirar con efecto inmediato todos los pedidos de materiales aún no producidos.

Sección 8 - Reclamaciones de garantía

- Junto con una transacción comercial entre las dos partes en el contexto del contrato, el cliente debe inspeccionar el material inmediatamente después de la entrega, lo que significa que es útil y funcional para el buen funcionamiento de la transacción. Si se encuentra un defecto en los materiales suministrados, el cliente está obligado a notificar a Mecc.AI dentro de los 8 días posteriores a la recepción de los materiales. A falta de comunicación, el material se considera aceptado, a menos que sea un defecto que no pudo haber sido identificado durante la inspección inicial.
- En la medida en que la mercancía tenga un defecto por el que Mecc.AI sea responsable, y el cliente haya notificado el defecto por escrito a su debido tiempo, Mecc.AI se compromete a remediar la situación (y el cliente no tiene derecho a rescindir el contrato o reducir el precio de compra) a menos que Mecc.AI declare expresamente que se niega a subsanar el defecto en virtud de la ley. Sin embargo, el cliente debe permitirnos un período de tiempo razonable para remediar cualquier defecto encontrado. Los materiales en disputa también se pueden reemplazar con el suministro de otros nuevos. El precio de compra no puede reducirse ni el cliente puede rescindir el contrato, mientras Mecc.AI esté en curso una acción de reparación.
- Las reclamaciones de garantía caducan un año después de la entrega de la mercancía.

Precios:

Los precios indicados en la lista de precios de Special Profiles están en euros y no incluyen IVA. Facturación a la pieza.

Paquetes de venta

- 10 uds. sobre todo, 5 uds. en chapas, 6 uds. sobre hierro.

Desembalaje

- Recargo del 10% sobre la tarifa actual.

Pedidos

SIEMPRE especifique en sus pedidos la unidad de medida correspondiente a las cantidades indicadas. En caso de no existir, SIEMPRE serán considerados en PIEZAS.

Entregas

De lo listo. Los envíos parciales posteriores por falta de mercancía serán a portes pagados, siempre que el importe sea superior al mínimo a pagar.

Devolución de bienes:

Las devoluciones se aceptarán solo después de completar el formulario correspondiente y la posterior autorización de Special Profiles.

Special Profiles a brand of Mecc.AI Group

Via dei Laghi, 4 - Calcinelli 61036 Colli al Metauro (PU) - Italia
Tel. +39.0721.8764.184
www.special-profiles.com

Section 1 - Conditions générales

- (1) Les conditions générales commerciales suivantes s'appliquent à tous les biens et services fournis dans le cadre d'un contrat spécifique, d'une personne morale de droit public ou d'un fonds spécial de droit public.
- (2) Si un client a des conditions de vente différentes des nôtres, et que ces dernières n'ont pas été explicitement reconnues, elles seront considérées comme non contraignantes pour Mecc.AI, même si elles ne sont pas explicitement rejetées.
- (3) L'acquisition et l'interprétation des présentes conditions générales de vente doivent être régies exclusivement par le droit italien, ainsi que la conclusion et l'interprétation des transactions juridiques avec le client. L'application de la loi sur les ventes des Nations Unies (CISG) est expressément rejetée.
- (4) La nullité de certaines dispositions ou éléments de ces conditions générales de vente n'affecte pas la validité des autres dispositions.
- (5) Le lieu d'exécution des obligations créées directement ou indirectement par la relation contractuelle, y compris l'obligation de restitution du paiement, sera le siège de notre société.
- (6) Le for exclusif est celui du siège de notre société.

Section 2 - Devis, étendue de l'exécution et conclusion du contrat

- (1) Nos devis générés et pertinents pour un contrat spécifique sont susceptibles de modifications sans préavis. Les commandes ne nous engagent que dans la mesure où elles sont confirmées. Tout autre type d'accord verbal ne sera considéré comme valide que s'il est confirmé par écrit.
- (2) La confirmation de notre commande a pour seule valeur de définir le type de prestations contractuellement dues.
- (3) Nous nous réservons le droit de modifier la conception, le choix des matériaux, ses spécifications et la méthode de construction, même après l'envoi de la confirmation de commande au client, à condition que ces modifications ne soient pas contradictoires ou avec la confirmation de la commande ou avec les spécifications du client.
- (4) Les documents sur lesquels se fonde le devis ou la confirmation de commande, tels que les schémas et dessins, les dimensions et les déclarations de poids ne sont, en règle générale, que des approximations et ne sont donc pas contraignants, toujours qui ne sont pas expressément indiqués par écrit.
- (5) Les livraisons partielles sont autorisées.
- (6) Notre obligation d'approvisionnement est suspendue à partir du moment où le client ne respecte pas les obligations assumées.
- (7) En cas de sous-traitance de commandes, le client est tenu de nous fournir toute la documentation matérielle et technique nécessaire à la fourniture dans le délai imparti et à ses frais. Le matériel doit être parfait et respecter les valeurs spécifiques indiquées et disposer du stock normal du secteur. Le client assume la responsabilité de la garantie et des conditions de qualité du matériel qu'il nous fournit en acompte. Il prend également en charge les coûts et pertes supplémentaires encourus par Mecc.AI du fait que le matériau ne présente pas les caractéristiques techniques nécessaires et la qualité garantie.

Section 3 - Prix, modalités et conditions de paiement

- (1) Les prix appliqués, sauf indication contraire par écrit dans le devis ou la confirmation de commande, sont fournis départ usine, hors autres frais d'expédition et de transport. Si une livraison incluant le fret est convenue, les prix liés au fret que nous proposons sont basés sur les frais et autres variables pertinentes en vigueur au moment de l'offre. Par conséquent, les prix peuvent varier, en faveur ou contre le client, puisque ces conditions varient dans le temps entre le devis et l'expédition du matériel demandé, sans que le client ait le droit de résilier le contrat pour cette raison.
- (2) Si plus de quatre mois s'écoulent entre la signature du contrat et la livraison des matériaux demandés, sans que Mecc.AI ne soit responsable du retard de livraison, le prix des matériaux demandés peut augmenter selon les cas, compte tenu de la considération des coûts des matières premières, les salaires et tous autres frais accessoires encourus par Mecc.AI au cours de cette période. Si le prix d'achat augmente de plus de 30%, le client a le droit de résilier le contrat.
- (4) Si le client reçoit des demandes de modifications des matériaux demandés, les frais supplémentaires occasionnés par ces modifications seront facturés et facturés au client.
- (5) Nos factures doivent être réglées intégralement selon les conditions contractuelles de paiement convenues entre les parties et indiquées sur la facture.
- (6) Si le client dépasse la date de paiement convenue, Mecc.AI se réserve le droit de réclamer une charge d'intérêts égale à 8% points au-dessus du taux bancaire en vigueur à ce moment.
- (7) Si l'acheteur est en retard de paiement et que des doutes supposés justifiés sur sa capacité à payer la somme de notre propriété par crédit deviennent évidents, Mecc.AI, indépendamment de nos autres droits, a le droit d'exiger le paiement en avance pour les nouvelles livraisons afin de rendre immédiatement exigibles toutes nos créances découlant de la relation commerciale.

Section 4 - Expédition

Le chargement des matériaux demandés et leur expédition s'effectuent sans assurance et aux frais et risques du destinataire. Tous les frais supplémentaires résultant de conditions particulières non convenues au préalable seront à la charge de l'acheteur, même si les conditions de livraison convenues incluent le transport.

Section 5 - Conditions de livraison

- (1) La définition des délais de livraison doit être considérée comme non contraignante pour Mecc.AI. En tout état de cause, la production doit être effectuée au mieux de nos connaissances et compétences et peut être étendue le cas échéant, notamment dans le cas où l'acheteur s'abstiendrait de fournir l'assistance nécessaire et convenue. Il en est de même pour les actions entreprises en réponse à vos litiges, notamment en cas d'événements imprévus indépendants

de notre volonté; grèves et lock-out, retards dans la livraison des composants de l'un de nos fournisseurs, imprévus liés aux interruptions de transport et d'exploitation, pénurie de matières premières, coupures de courant, etc.

- (2) Les modifications apportées aux matériaux demandés à la demande expresse du client génèrent en conséquence un report raisonnable de la date de livraison convenue.

Section 6 - Transfert des risques

- (1) Le risque de perte ou de détérioration accidentelle du matériel commandé passe au client dès la production du matériel et le client en est informé.

Section 7 - Réserve de propriété

- (1) Nous nous réservons la propriété des produits livrés jusqu'au paiement intégral. La réserve de propriété s'applique également à toutes les réclamations existantes dans la relation entre nous et le client, y compris celles relatives aux matériaux faisant l'objet de la réclamation, jusqu'à ce que les litiges soient déclarés résolus et que le paiement des matériaux faisant l'objet de la réclamation soit effectué en son intégralité. .
- (2) Le client n'est en aucun cas autorisé à vendre ou à disposer du matériel couvert par la facture de vente impayée, même en le donnant à titre de garantie à des tiers. Vous n'êtes pas non plus autorisé à revendre ce matériel dans le cadre de votre propre transaction commerciale. Toute procédure exécutive promue par des tiers en relation avec les matériaux doit être immédiatement portée à l'attention de Mecc.AI.
- (3) Conformément aux droits de propriété tels que prévus ci-dessus en faveur de Mecc.AI, le client doit s'abstenir de commettre des actes ou des conduites qui empêchent Mecc.AI d'exercer valablement ce droit.
- (4) En cas de manquement à l'obligation du client telle que prévue dans cet article, Mecc.AI a le droit de retirer avec effet immédiat toutes les commandes de matériaux non encore produits

Section 8 - Réclamations de garantie

- (1) Parallèlement à une transaction commerciale entre les deux parties dans le cadre du contrat, le client doit inspecter le matériel immédiatement après la livraison, ce qui signifie qu'il est utile et fonctionnel pour le bon déroulement de la transaction. Si un défaut est constaté dans les matériaux fournis, le client est tenu d'en informer Mecc.AI dans les 8 jours suivant la réception des matériaux. En l'absence de communication, le matériel est considéré comme accepté, sauf s'il s'agit d'un défaut qui n'aurait pas pu être identifié lors du contrôle initial.
- (2) Dans la mesure où la marchandise présente un défaut dont Mecc.AI est responsable et que le client a notifié le défaut par écrit en temps utile, Mecc.AI s'engage à remédier à la situation (et le client ne a le droit de résilier le contrat ou de réduire le prix d'achat) sauf si Mecc.AI déclare expressément qu'elle refuse de remédier au défaut en vertu de la loi. Cependant, le client doit nous accorder un délai raisonnable pour remédier aux défauts constatés. Les matériaux contestés peuvent également être remplacés par la fourniture de nouveaux. Le prix d'achat ne peut pas être réduit et le client ne peut pas non plus résilier le contrat pendant que Mecc.AI subit une action de réparation.
- (3) Les réclamations de garantie expirent un an après la livraison des marchandises.

Prix

Les prix indiqués dans la liste de prix Special Profiles sont en euros et n'incluent pas la TVA. Facturation à la pièce.

Packs de vente

- 10 pièces surtout, 5 pcs. en feuilles, 6 pcs. sur le fer.

Déballage

- Supplément de 10% sur le tarif actuel.

Ordres

Précisez TOUJOURS dans vos commandes l'unité de mesure correspondant aux quantités indiquées. S'ils n'existent pas, ils seront TOUJOURS considérés dans PIÈCES.

Les livraisons

Du prêt. Les expéditions partielles ultérieures dues au manque de marchandise seront portées en port payé, à condition que le montant soit supérieur au minimum à payer.

Retour des marchandises

Le retours ne seront acceptées qu'après avoir rempli le formulaire correspondant et l'autorisation ultérieure de Special Profiles.

Special Profiles a brand of Mecc.AI Group

Via dei Laghi, 4 - Calcinelli 61036 Colli al Metauro (PU) - Italy
Tel. +39.0721.8764.202
www.special-profiles.com

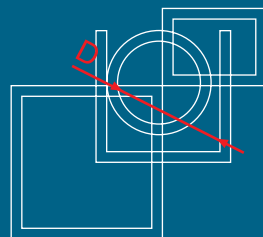

SPECIAL PROFILES

by **MECC.AL. Srl**

Via dei Laghi, 4 - Calcinelli 61036

Colli al Metauro - PU - Italy

Tel: + 39 0721 876 4202 (F)

Tel: + 39 0721 876 4184 (S)

specialprofiles@meccal.com



www.special-profiles.com